

버전 10 릴리스 1
2017년 11월

IBM Interact 사용자 안내서

The IBM logo is centered on the page. It consists of the letters 'IBM' in a bold, black, sans-serif font. Each letter is composed of eight horizontal bars of equal height and width, stacked vertically to form the characters.

참고

이 정보와 이 정보가 지원하는 제품을 사용하기 전에, 153 페이지의 『주의사항』에 있는 정보를 확인하십시오.

이 개정판은 새 개정판에서 별도로 명시하지 않는 한, IBM Interact의 버전 10, 릴리스 1, 수정 0 및 모든 후속 릴리스와 수정에 적용됩니다.

© Copyright IBM Corporation 2001, 2017.

목차

제 1 장 IBM Interact 개요	1	인터랙티브 채널 등록정보 탭	34
Interact 이해	2	오퍼제시위치를 구역으로 그룹화	35
Interact 아키텍처	2	인터랙티브 채널에 오퍼제시위치에 대한 구역 추가	35
Campaign 주요 개념	5	접점과 상호작용하기 위한 방문자의 오퍼제시위치 작성	38
Campaign 정보	5	접점 인터랙티브 채널에 방문자 오퍼제시위치 추가	39
대상 레벨	6	오퍼제시위치 탭 참조	39
캠페인	6	방문자 동작에 의해 트리거되는 이벤트 정의	40
셀	6	이벤트 탭 참조	42
플로우차트	7	이벤트 및 사전 정의된 동작을 접점에 추가	43
오퍼	8	카테고리를 사용하여 이벤트 그룹화	44
세션	8	이벤트 패턴을 사용하여 방문자에 대해 오퍼 개 인화	45
Interact 주요 개념	8	이벤트 패턴 유형	45
디자인 환경	8	Interact가 이벤트 패턴 상태를 처리하는 방법	46
인터랙티브 채널	8	이벤트 패턴에 대한 기준 재설정	47
인터랙티브 플로우차트	9	방문자 동작 패턴을 식별하기 위한 이벤트 패 턴 작성	48
오퍼제시위치	9	오퍼제한조건을 사용하여 오퍼가 제시되는 횟수 제한	51
이벤트	9	오퍼에 대한 제한조건 작성	51
Interact API	11	오퍼제한조건을 수정하여 오퍼가 제시되는 경 우 변경	53
프로파일	11	오퍼 제한조건 사용 또는 사용 안함	53
런타임 환경	11	더 이상 필요하지 않은 오퍼제한조건 삭제	54
런타임 세션	12	Learning Model을 사용하여 오퍼 선택	54
스마트 세그먼트	12	방문자에 대한 오퍼를 사용자 정의하기 위한 Learning Model 추가	54
접점	12	Learning Model 편집	55
처리 규칙	12	Learning Model 삭제	55
트리거된 메시지	13	Learning Model 사용 및 사용 안함	56
구역	13	트리거된 메시지를 사용하여 다른 채널로 오퍼 발송	56
Interact 사용자	13	트리거된 메시지 런타임 워크플로우	57
마케팅 계획을 구현하기 위한 Interact 워크플 로우	14	다른 채널로 오퍼를 발송하는 트리거된 메시지 작성	59
방문자 상호작용 계획	18	스마트 세그먼트와 함께 사용하여 오퍼 세분화	61
IBM Marketing Software에 로그인	19	인터랙티브 플로우차트에 대한 Campaign 세 션 작성	62
시작 페이지 설정	20		
Interact 문서 및 도움말	20		
제 2 장 디자인 환경에서 마케팅 캠페인 작성	23		
사용자 인터페이스 및 Interact API를 통해 공유 되는 구성 정보	24		
인터랙티브 채널을 사용하여 접점 자원 조정	26		
오퍼가 제시되는 빈도 제한	27		
인터랙티브 캠페인 자원을 조정하기 위한 인터 랙티브 채널 작성	28		
테이블 맵핑 정보	29		

방문자를 세그먼트화하는 인터랙티브 플로우차트 정의	62
방문자에 대한 실시간 인터랙티브 오퍼 정의	62
Interact에 대한 오퍼 템플릿 작성	64
실시간 오퍼 제외를 사용하여 방문자 오퍼 미세 조정	64
처리 규칙에 대한 작업	68
오퍼 자격	68
마케팅 점수	69
처리 규칙 고급 옵션	70
상호작용 전략 탭에 대한 작업	70
처리 규칙 추가 또는 수정	75
규칙 마법사를 사용하여 처리 규칙 추가 또는 수정	82
처리 규칙 사용 및 사용 안함	84
처리 규칙 삭제	84
상호작용 전략 탭 배포	85
인터랙티브 채널 내보내기	87
상호작용 전략 참조	88
(선택 가능) 대상 및 비교군 지정	89
셀 코드 대체	90
Interact 구성 배포	90
API 시나리오를 테스트하는 시뮬레이션 실행	90
시뮬레이션을 실행하는 기본 시나리오 작성	91
시뮬레이션을 실행할 고급 시나리오 작성	93
제 3 장 인터랙티브 플로우차트	97
인터랙티브 플로우차트 빌드	98
인터랙티브 플로우차트 작성	99
인터랙티브 플로우차트 및 데이터 소스	99
테스트 실행 프로파일 테이블	100
차원 테이블	100
인터랙티브 플로우차트 구성	101
쿼리 및 Interact	101
데이터 유형 및 저장된 오브젝트	102
파생 필드, 사용자 변수, 매크로 및 Interact EXTERNALCALLOUT 사용	103
상호작용 프로세스	105
의사결정 프로세스	105
의사결정 프로세스 구성	105
의사결정 프로세스 브랜치 구성	106
PopulateSeg 프로세스	107
스마트 세그먼트 작성	107
인터랙티브 플로우차트의 샘플 프로세스	108
샘플 프로세스 구성	109
인터랙티브 플로우차트의 선택 프로세스	110
선택 프로세스 구성	111

인터랙티브 플로우차트의 스냅샷 프로세스	112
스냅샷 프로세스 구성	112
인터랙티브 플로우차트 테스트 실행 이해	114
테스트 실행 크기 구성	115
테스트 실행 수행	115
인터랙티브 플로우차트 배포	117
인터랙티브 플로우차트 배포	117
배포 요청 취소	118
인터랙티브 플로우차트 배포 제거	118

제 4 장 일괄처리 플로우차트의 Interact 목록 프로세스	121
대화식 목록 프로세스 상자	121
Interact 목록 프로세스 구성	122
플로우차트 및 플로우차트 관련 오브젝트 검색	126

제 5 장 런타임 서버에 대한 배포 이해	127
런타임 서버 이해	129
배포 및 삭제	129
인터랙티브 채널 삭제	130
배포 버전화	131
런타임 서버 그룹에 배포	132
배포 제거	133
배포 탭 보기	134
IBM 제품의 테이블 필터링	137

제 6 장 Interact 보고	139
Interact 보고서 데이터	139
Interact 보고서 및 보고 스키마	139
Interact 보고서 보기	140
인터랙티브 채널 분석 탭에서 보고서 보기	141
Campaign 분석에서 Interact 보고서 보기	141
분석 홈에서 Interact 보고서 보기	142
오퍼제시위치 성과 보고서 포틀릿	143
채널 배포 이력 보고서(인터랙티브 채널)	144
채널 이벤트 활동 등록정보 보고서	144
채널 오퍼제시위치 성과 등록정보 보고서 정보	144
채널 처리 규칙 목록 보고서	145
인터랙티브 세그먼트 리프트 분석 보고서	145
채널 배포 이력 보고서 정보(캠페인)	145
오퍼별 Self Learning 세부사항 보고서	145
인터랙티브 셀 성과 보고서	146
인터랙티브 오퍼 성과 보고서	146
세그먼트별 Self Learning 효과 분석 보고서	146
기간별 Self Learning 성과 분석 보고서	147
오퍼별 오퍼제시영역 성과 분석 보고서	147

이벤트 패턴 보고서	147	채널 처리 규칙 목록 보고서 필터링	150
오퍼제시위치별 필터링	148	IBM 기술 지원에 문의하기 전에	151
이벤트 또는 카테고리별 필터링	148	주의사항	153
오퍼별 필터링	148	상표	155
대상군별 필터링	148	개인정보 보호정책 및 이용 약관 고려사항	155
시간별 필터링	149		
채널 배포 이력 보고서 필터링	149		

제 1 장 IBM Interact 개요

IBM® Interact는 인바운드 마케팅 채널의 방문자에 대해 개인화된 오퍼를 대상화하는 인터랙티브 엔진입니다. Interact를 행동 지향적이고 엄격하게 이벤트를 기반으로 하며 상황적, 전략적 특성 등을 나타내도록 구성할 수 있습니다. Interact는 도구의 IBM Marketing Software 스위트 내에 있는 모듈입니다.

Interact가 수행하는 작업

Interact에서는 현재 고객 활동에 더하여 고객의 자세한 히스토리 지식을 포함하여 온라인 및 오프라인 데이터를 둘 다 사용하여 실시간 고객 상호작용을 작성합니다. 이러한 상호작용은 판매를 늘리고 관계를 빌드하며 리드를 생성하고 변환 비율을 늘리고 채널 사용을 최적화하고 방문자 수 감소를 낮춥니다. 실시간 상호작용을 구동하는 비즈니스 규칙 및 판매 또는 서비스 전략을 설정하고 마케팅 효과에서 비롯되는 지속적인 학습을 반영하도록 이를 수정할 수 있습니다.

Interact를 사용하여 마케팅 작업 개선

Interact를 사용하여 마케팅 조직에 실시간 인바운드 고객 처리 전략과 일반적인 아웃바운드 캠페인을 조정하는 기능을 제공할 수 있습니다. Interact에서 IBM Marketing Software의 기능을 사용하여 실시간 마케팅 작업을 여러 가지 방법을 개선합니다.

- 다중 채널 작업을 사용합니다.

웹, 콜센터, 매장 내, 브랜치를 포함한 고객 접점의 정보를 사용하여 고객 및 가망 고객을 파악하고 일관성 있는 브랜드를 작성하고 고객과의 커뮤니케이션을 최대화합니다.

- 첨단 웹 사이트 개인화를 작성하십시오.

알려진 방문자 및 익명 방문자의 관심을 끌고 동작을 고려하고 교차 판매 오퍼 작성, 편집 콘텐츠 선택, 적합한 서비스 옵션 제공 및 배너 메시지 조정을 통해 방문자와의 상호작용을 개인화합니다.

- 컨택 센터 상호작용을 최적화하십시오.

증가된 수익 생성 및 고객 유지를 위해 컨택 센터의 기능을 사용합니다. 더 나은 IVR(Interactive Voice Response) 탐색, 보류 중인 메시지 선택, 보유 및 교차 판매를 위한 인스턴트 오퍼, 오퍼 우선순위 지정 및 웹 사이트 개입(예: 대화 또는 VoIP)을 제공합니다.

Interact를 사용하여 마케팅 전략 세분화

Interact를 사용하여 점점 시스템에 전달되는 실시간 분석 콘텐츠를 제어하고 미세 조정합니다. 전략에는 중요하게 생각하는 요소가 포함될 수 있습니다. 이러한 전략은 특정 고객 조치에 대한 응답을 구동하여 웹 사이트의 인스턴트 오퍼 링크부터 콜센터의 교차 판매 기회까지 개인화된 콘텐츠를 구동할 수 있습니다. Interact를 사용하여 중요한 온라인 판매, 마케팅 및 서비스 전략을 제어하고 시장의 변화 또는 기회에 빠르게 응대할 수 있습니다.

Interact 이해

Interact는 고객 대면 시스템(예: 웹 사이트 및 콜센터)과 통합되며 이를 통해 최적의 개인화된 오퍼 및 방문자 프로필 정보를 실시간으로 검색하여 인터랙티브 고객 경험을 강화할 수 있습니다.

예를 들어, 고객이 서점 웹 사이트에 로그인하고 사이트를 숙독합니다. Interact는 고객의 우선적인 구매 습관(일본 문학 및 특정 작가의 책)을 재추출합니다. 고객이 Interact와 통합된 페이지로 이동하면 Interact는 이전 상호작용을 기반으로 고객에게 제시할 오퍼(동일한 작가의 유명한 일본인 이야기 개작)를 선택합니다.

API(Application Programming Interface)를 사용하여 접점과 통합되도록 Interact를 구성합니다. 이 API를 사용하여 접점에서 고객이 사용하는 작업 및 고객의 프로필 정보를 기준으로 Interact가 고객의 정보를 수집하고 해당 정보에 데이터를 추가하고 오퍼를 제시하도록 구성합니다.

Interact는 Campaign과 긴밀하게 통합되어 해당 고객에게 지정되는 해당 오퍼를 정의합니다. 이 통합으로 인해 모든 캠페인에서 모든 Campaign 오퍼 관리 도구와 함께 동일한 오퍼를 사용할 수 있습니다. 또한 모든 캠페인에서 모든 컨택 및 응답 기록을 통합할 수 있으며 이메일 및 직접 메일 컨택 등을 사용하여 실시간으로 사용자에게 제시되는 오퍼에 영향을 미칠 수 있습니다.

다음 절에서는 Interact의 여러 구성요소 및 이러한 구성요소가 함께 작동하는 방식에 대해 설명합니다.

Interact 아키텍처

Interact 아키텍처를 파악하면 상호작용이 고객 대면 접점, 런타임 서버 및 IBM Campaign과 통신하는 방식을 파악하는 데 도움이 됩니다. Interact 아키텍처에서는 Interact API를 사용하여 디자인 환경, 런타임 환경 및 종종 테스트 런타임 환경에 대해 밀접하게 작업하여 성능 요구사항을 충족합니다.

Interact는 최소 두 개의 주요 구성요소(디자인 환경 및 런타임 환경)으로 구성되어 있습니다. 또한 선택 가능한 테스트 런타임 환경도 있을 수 있습니다. 다음 그림은 상위 레벨 아키텍처 개요를 보여줍니다.

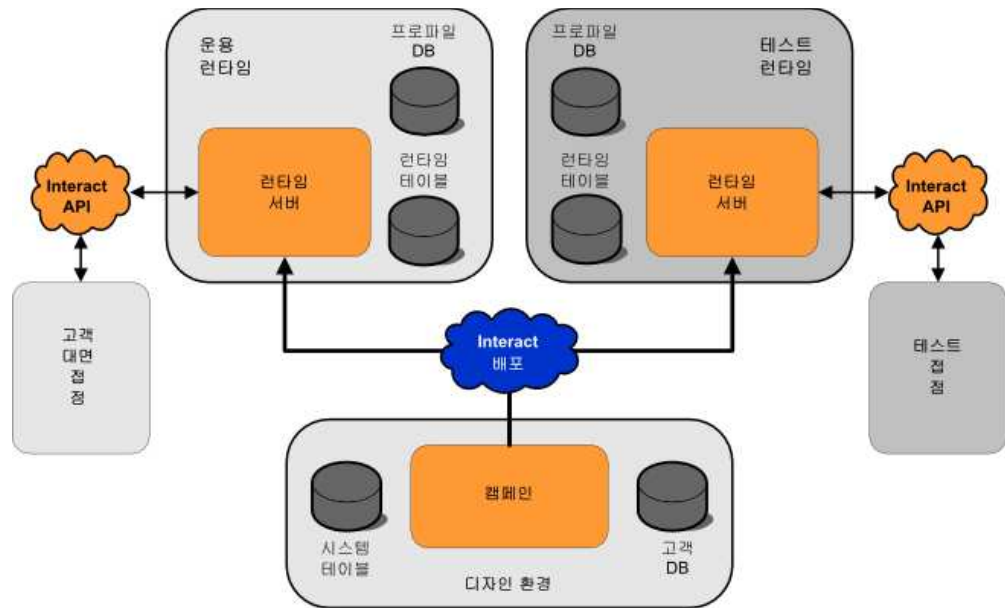

디자인 환경은 Interact 구성의 대부분을 수행하는 위치입니다. 디자인 환경은 Campaign과 함께 설치되며 Campaign 시스템 테이블 및 고객 데이터베이스를 참조합니다.

Interact가 고객 상호작용을 처리하도록 하려는 방법을 디자인하고 구성한 후 해당 데이터를 테스트를 위한 테스트 런타임 환경 또는 실시간 고객 상호작용을 위한 운영 런타임 환경을 배포합니다.

운영에서 아키텍처는 더 복잡할 수 있습니다. 예를 들어, 런타임 환경에는 성능 요구사항을 충족하기 위해 로드 밸런서에 연결된 여러 개의 런타임 서버가 있을 수 있습니다.

다음 그림은 Interact 환경을 더 자세히 설명합니다.

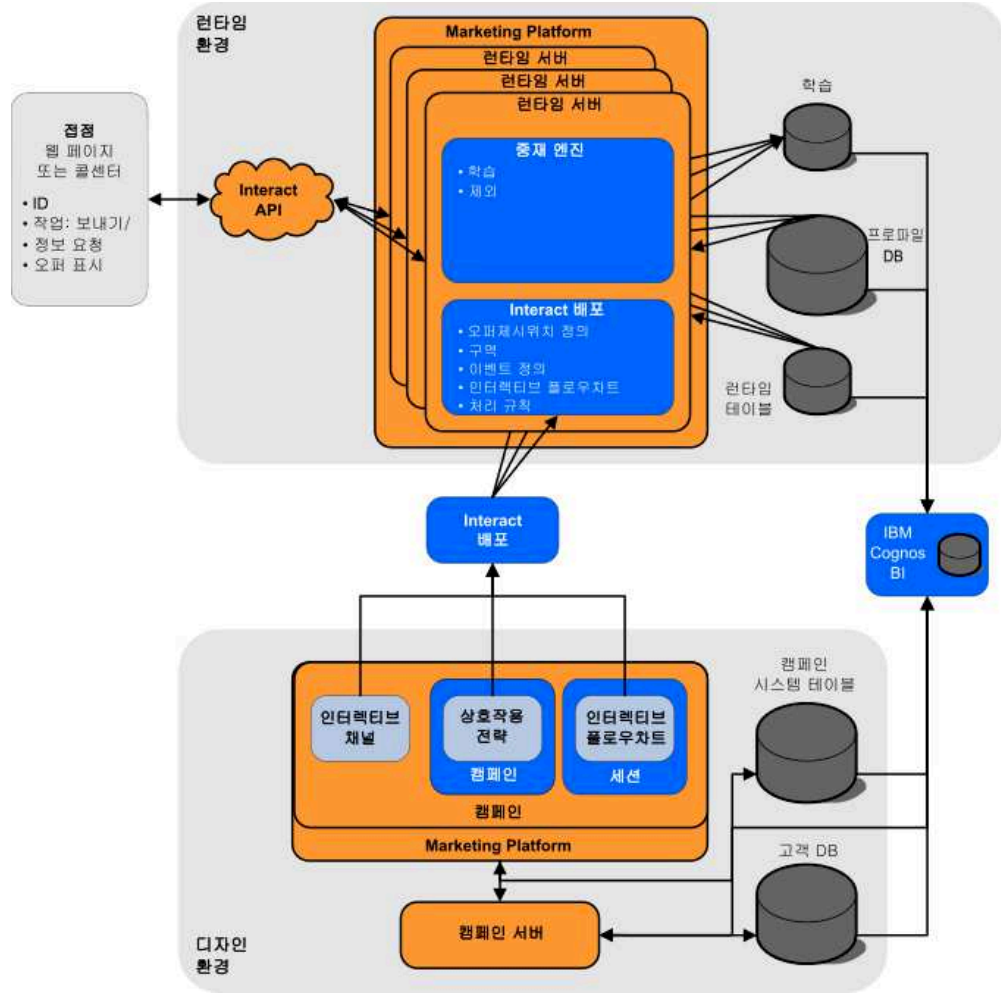

디자인 환경에서는 인터랙티브 채널을 구성하여 접점의 특정 지점에서 Interact가 수행하는 내용을 정의합니다. 그런 다음 인터랙티브 플로우차트를 작성하여 고객을 여러 세그먼트로 나눕니다. 인터랙티브 플로우차트 내에서 테스트 실행을 수행하여 고객 데이터가 올바르게 세그먼트로 나뉘었는지 확인할 수 있습니다. 다음으로 오퍼를 정의해야 합니다. 그런 다음 상호작용 전략 내에서 오퍼를 세그먼트에 지정합니다. 모든 Interact 구성요소를 일단 구성하면 스테이징 런타임 환경에 구성을 배포할 준비가 됩니다.

Interact 배포는 다음으로 구성됩니다.

- 인터랙티브 채널 및 상호작용 전략을 포함한 Interact 구성 데이터
- 스마트 세그먼트, 오퍼 및 인터랙티브 플로우차트를 포함한 Campaign 데이터 서브세트

Interact 배포의 일부는 아니지만 고객 데이터가 런타임 환경에 필요할 수 있습니다. 이 데이터가 런타임 환경에 사용 가능한지 확인해야 합니다.

스테이징 런타임 환경(고객 대면이 아니라는 점 외에는 운용 런타임 환경과 동일함)에서는 접점에 대한 API 통합을 포함하여 Interact 구성 전체를 테스트할 수 있습니다. 런타임 동안 고객(또는 스테이징 서버의 경우 시스템 테스트 담당자)은 접점에서 동작을 수행합니다. 이러한 작업은 Interact API를 통해 데이터에 대한 요청 또는 이벤트를 런타임 서버에 보냅니다. 그러면 런타임 서버는 결과에 대해 응답합니다(예: 오피(데이터) 세트 제시 또는 고객을 새 세그먼트(이벤트)로 재 세그먼트). 동작에 만족할 때까지 계속 Campaign의 Interact 구성을 수정하고 이를 런타임 환경에 다시 배포할 수 있습니다. 그런 다음 구성을 운용 런타임 환경에 배포할 수 있습니다.

운용 런타임 서버는 통계 및 기록 데이터(예: 컨택 기록 및 응답 기록)를 기록합니다. 구성된 경우, 유틸리티는 컨택 기록 및 응답 기록 데이터를 운영 런타임 서버 그룹의 스테이징 테이블에서 Campaign 컨택 및 응답 기록으로 복사합니다. 이 데이터는 Interact 설치 효과를 판별하고 필요에 따라 구성을 개정하는 데 사용할 수 있는 보고서에 사용됩니다. 이 데이터는 또한 Campaign 및 다른 IBM 제품(예: Contact Optimization)에서도 사용될 수 있으며 실시간 캠페인과 일반 캠페인을 통합합니다. 예를 들어, 고객이 웹 사이트에서 오피를 수락한 경우, 사용자는 Campaign에서 해당 데이터를 사용하여 동일한 오피가 메일로 전송되지 않았는지 확인하거나 전화로 오피에 대한 후속 조치를 수행할 수 있습니다.

다음 절에서는 Campaign 및 Interact의 중요 용어 및 개념에 대해 설명합니다.

Campaign 주요 개념

상호작용은 IBM Campaign과 통합하여 고객에 지정된 오피를 정의합니다. 상호 작용 및 캠페인 간에 통합하여 다중 캠페인에서 동일한 오피를 사용하고 모든 캠페인에서 모든 컨택 및 응답 기록을 통합할 수 있습니다.

Interact를 사용하기 전에 숙지해야 하는 몇 가지 Campaign 개념이 있습니다. 다음은 개념에 대한 간단한 설명입니다. 자세한 정보는 *Campaign* 사용자 안내서를 참조하십시오.

Campaign 정보

Campaign은 사용자가 직접 마케팅 캠페인을 디자인, 실행 및 분석할 수 있는 솔루션입니다. Campaign은 고객 ID 목록을 선택, 제외, 세그먼트로 나누기 및 샘플링하는 직접 마케팅 프로세스를 지원하는 사용하기 쉬운 그래픽 사용자 인터페이스를 제공합니다.

대상을 선택하면 Campaign을 사용하여 오피를 지정하고 이메일 보내기 등을 통해 마케팅 캠페인을 정의하고 실행할 수 있습니다. 또한 Campaign을 사용하여 캠페인에 대한 응답을 추적하여 출력 목록을 작성하고 컨택 기록에 컨택을 기록하며 다음 캠페인에서 해당 정보를 사용할 수 있습니다.

대상 레벨

대상 레벨은 캠페인의 대상이 될 수 있는 ID 컬렉션입니다. 캠페인에 대해 올바른 대상 세트를 목표로 하도록 대상 레벨을 정의할 수 있습니다.

예를 들어, 캠페인 세트는 대상 레벨 "가정", "가망 고객", "고객" 및 "계정"을 사용할 수 있습니다. 각 레벨은 캠페인에 사용 가능한 마케팅 데이터의 특정 보기를 나타냅니다.

대상 레벨은 일반적으로 계층 구조순으로 구성됩니다. 위의 예를 사용하면,

- 가정은 계층 구조의 맨 위에 있으며 하나 이상의 가망 고객과 많은 고객을 포함할 수 있습니다.
- 고객은 계층 구조의 그 다음이며 각 고객에 여러 계정이 있을 수 있습니다.
- 계정은 계층 구조의 맨 아래에 있습니다.

비즈니스 대 비즈니스 환경에는 보다 복잡한 다른 대상 계층 구조 예가 존재하며, 이 예에는 비즈니스, 회사, 부서, 그룹, 개인, 계정 등의 대상 레벨이 존재할 수 있습니다.

이 대상 레벨은 서로 일대일, 다대일 또는 다대다 등 각기 다른 관계에 있을 수 있습니다. 대상 레벨을 정의하면 대상화 용도로 사용자가 여러 다른 대상 사이의 관계를 관리할 수 있도록 Campaign 내에 대상 레벨 개념을 표시할 수 있습니다. 예를 들어, 가정별로 여러 가망 고객이 있을 수 있지만 가정당 한 가망 고객만으로 메일링을 제한할 수 있습니다.

캠페인

마케팅에서 캠페인은 마케팅 커뮤니케이션 또는 판매 목표를 달성하기 위해 수행되는 관련 활동 및 프로세스 선택사항입니다. Campaign은 또한 디자인, 테스트, 자동화 및 분석을 용이하게 하는 마케팅 캠페인의 표시인 오브젝트 호출 캠페인을 포함합니다.

캠페인은 캠페인을 실행하기 위한 일련의 작업을 데이터에 대해 수행하도록 디자인한 하나 이상의 플로우차트를 포함할 수 있습니다.

셀

셀은 데이터베이스의 ID(고객 또는 가망 고객 ID) 목록입니다. Campaign에서는 플로우차트에서 데이터 조작 프로세스를 구성하고 실행하여 셀을 작성합니다. 이러한 출력 셀은 동일한 플로우차트(출력 셀을 작성한 프로세스의 다운스트림)의 다른 프로세스에 대한 입력으로도 사용될 수 있습니다.

작성할 수 있는 셀 수에는 제한이 없습니다. Campaign에서 하나 이상의 오퍼를 지정하는 셀을 대상군이라고 합니다. 대상군은 동질적 대상 구성원의 고유한 그

룹입니다. 예를 들어, 고가치 고객, 온라인 구매를 선호하는 고객, 정시 지불 계정, 이메일 커뮤니케이션 수신을 선택한 고객 또는 충성스런 반복 구매자에 대해 셀을 작성할 수 있습니다. 각 셀 또는 세그먼트는 성과 보고에서의 비교를 위해 다른 오피 또는 컨택 채널을 사용하여 다르게 처리되거나 다르게 추적될 수 있습니다.

오피를 수신하도록 규정된 ID를 포함하지만 분석 목적을 위한 오피는 수신하지 않도록 제외된 셀을 비교군이라고 합니다. Campaign에서 제어는 항상 홀드아웃 제어입니다.

"셀"이라는 용어는 때로 "세그먼트"와 구별 없이 사용되기도 합니다. 전략 세그먼트는 캠페인 플로우차트가 아닌 세션에서 작성된 셀입니다. 전략 세그먼트는 모든 캠페인에서 사용할 수 있도록 전체적으로 사용 가능하다는 점 외에 다른 셀 (예: 플로우차트의 세그먼트 프로세스에 의해 작성된 셀)과 동일합니다. 전략 세그먼트는 이를 원래 작성한 플로우차트가 다시 실행될 때까지 정적 ID 목록입니다.

플로우차트

Campaign에서, 플로우차트는 프로세스라는 구성요소로 정의된 대로 데이터에 대해 완료하는 일련의 조치를 나타냅니다. 스케줄러를 통해 또는 정의된 일부 트리거에 대한 응답에서 플로우차트를 수동으로 실행할 수 있습니다.

플로우차트를 사용하여 특정한 마케팅 목표(예: 직접 메일 캠페인에 대해 자격이 부여된 수신인 판별, 이 수신인 그룹에 대한 메일링 목록 생성 및 각 수신인을 하나 이상의 오피와 연관시키기)를 완수할 수 있습니다. 또한 캠페인에 대한 응답자를 추적하고 처리할 수 있으며 캠페인에 대한 ROI(투자수익률)를 계산할 수 있습니다.

각 캠페인 내에서 캠페인을 구현하기 위한 하나 이상의 플로우차트를 디자인하고 필수 데이터 조작 또는 조치를 완료하기 위한 플로우차트를 구성하는 프로세스를 구성합니다.

각 플로우차트에는 다음 요소가 있습니다.

- Name
- 설명
- 하나 이상의 데이터 소스에서 가져온 하나 이상의 맵핑된 테이블
- 마케팅 로직을 구현하는 상호 연결된 프로세스

오퍼

오퍼는 여러 가지 방법으로 전달할 수 있는 하나의 마케팅 메시지를 나타냅니다.

Campaign에서, 하나 이상의 캠페인에서 사용될 수 있는 오퍼를 작성합니다.

다음과 같이 오퍼를 재사용할 수 있습니다.

- 다른 캠페인에서
- 다른 시간에
- 다른 사용자 그룹에 대해(셀)
- 오퍼의 매개변수화된 필드를 변경하여 다른 "버전"으로

방문자에 표시되는 접점에서 오퍼제시위치에 오퍼를 지정합니다.

세션

세션은 기본적인 지속성 글로벌 데이터 구조체(예: 전략 세그먼트 및 큐브)가 Campaign 관리자에 의해 작성되고 모든 캠페인에 대해 사용 가능하게 되는 Campaign의 구조체입니다.

캠페인과 마찬가지로 세션도 개별 플로우차트로 구성됩니다.

Interact 주요 개념

IBM Interact는 여러 대상에 개인화된 마케팅 오퍼를 목표로 하는 인터랙티브 엔진입니다.

이 섹션은 Interact에 대해 작업하기 전에 이해해야 하는 몇 가지 주요 개념을 설명합니다.

디자인 환경

디자인 환경을 사용하여 여러 Interact 구성요소를 구성하고 런타임 환경에 배포하십시오.

디자인 환경은 대부분의 Interact 구성을 완료하는 위치입니다. 디자인 환경에서 이벤트, 오퍼제시위치, 스마트 세그먼트, 처리 규칙을 정의합니다. 이러한 구성요소를 구성한 후 런타임 환경에 배포합니다.

디자인 환경은 Campaign 웹 애플리케이션과 함께 설치됩니다.

인터랙티브 채널

Interact의 인터랙티브 채널을 사용하여 인터랙티브 마케팅과 관련된 모든 오브젝트, 데이터 및 서버 자원을 조정하십시오.

인터랙티브 채널은 Campaign에서 인터페이스 메소드가 인터랙티브 대화 상자인 접점을 나타냅니다. 이 소프트웨어 표시는 인터랙티브 마케팅에 관련된 모든 오브젝트, 데이터 및 서버 자원을 조정하는 데 사용됩니다.

인터랙티브 채널은 오퍼제시위치 및 이벤트를 정의하는 데 사용하는 도구입니다. 인터랙티브 채널의 분석 탭에서 인터랙티브 채널에 대한 보고서에도 액세스할 수 있습니다.

인터랙티브 채널은 운용 런타임 및 스테이징 서버 지정도 포함합니다. 몇몇 인터랙티브 채널을 작성하여 단 한 세트의 프로덕션 런타임 및 스테이징 서버가 있는 경우 이벤트 및 오퍼제시위치를 구성하거나 이벤트 및 오퍼제시위치를 고객 대면 시스템별로 분할할 수 있습니다.

인터랙티브 플로우차트

인터랙티브 플로우차트를 사용하여 고객을 세그먼트로 분할하고 프로파일을 세그먼트로 지정하십시오.

인터랙티브 플로우차트는 Campaign 일괄처리 플로우차트와 관련이 있지만 약간 다릅니다. 인터랙티브 플로우차트는 일괄처리 플로우차트와 동일한 주요 기능(고객을 세그먼트로 알려진 그룹으로 분할)을 수행합니다. 그러나 인터랙티브 플로우차트의 경우 그룹은 스마트 세그먼트입니다. Interact는 이 인터랙티브 플로우차트를 사용하여 동작 이벤트 또는 시스템 이벤트가 방문자 재세그먼트가 필요함을 표시할 때 세그먼트에 프로파일을 지정합니다.

인터랙티브 플로우차트는 일괄처리 플로우차트 프로세스의 서브세트와 몇몇 인터랙티브 플로우차트 특정 프로세스를 포함합니다.

참고: Campaign 세션에서만 인터랙티브 플로우차트를 작성할 수 있습니다.

오퍼제시위치

오퍼제시위치는 오퍼를 제공할 접점의 위치입니다.

오퍼제시위치는 제공할 기타 적합한 콘텐츠가 런타임 환경에 없는 경우 기본 필러 콘텐츠를 포함합니다. 오퍼제시위치를 구역으로 구성할 수 있습니다.

이벤트

이벤트는 방문자가 수행하고 런타임 환경에서 조치를 트리거하는 조치입니다. 이벤트의 예에는 세그먼트에 방문자 배치, 오퍼 표시 또는 데이터 로그가 있을 수 있습니다.

이벤트는 먼저 인터랙티브 채널에 작성된 후 `postEvent` 메소드를 사용하여 Interact API에 대한 호출에 의해 트리거됩니다. 이벤트는 Interact 디자인 환경에 정의된 다음 중 하나 이상의 조치를 초래할 수 있습니다.

- **재세그먼트 트리거:** 런타임 환경은 방문자 세션의 현재 데이터를 사용하여 인터랙티브 채널과 연관된 현재 대상 레벨의 모든 인터랙티브 플로우차트를 다시 실행합니다.

상호작용을 디자인할 때 특정 플로우차트를 지정하지 않으면 재세그먼트 동작이 이 인터랙티브 채널과 연관되어 있는 모든 인터랙티브 플로우차트를 현재 대상 레벨로 다시 실행하며 모든 플로우차트가 완료될 때까지 오퍼에 대한 모든 요청이 대기합니다. 단일 방문 내에서의 과도한 재세그먼트는 고객이 볼 수 있는 형태로 점점의 성능에 영향을 줄 수 있습니다.

Interact API의 요청(예: 대상 변경 등) 또는 고객 동작의 요청(예: 관심 목록 또는 장바구니에 새 항목 추가 등)에 따른 새 데이터와 같이, 중요한 새 데이터가 런타임 세션 오브젝트에 추가된 후에는 고객을 새 세그먼트에 위치시키십시오.

- **오퍼제시 기록:** 런타임 환경은 데이터베이스 서비스가 컨택 기록에 해당 오퍼를 로그하도록 권장되는 오퍼에 플래그를 지정합니다.

웹 통합의 경우에는 점점과 런타임 서버 간에 요청 수를 최소화하기 위해 오퍼를 요청한 동일한 호출에서 오퍼 컨택을 로그하십시오.

점점에서 Interact가 방문자에게 제시한 오퍼에 대한 처리 코드를 리턴하지 않는 경우, 런타임 환경은 권장 오퍼의 최근 목록을 로그합니다.

- **오퍼수락 기록:** 런타임 환경은 데이터베이스 서비스가 응답 기록에 로그하도록 선택된 오퍼에 플래그를 지정합니다.
- **오퍼거부 기록:** 런타임 환경은 데이터베이스 서비스가 응답 기록에 로그하도록 선택된 오퍼에 플래그를 지정합니다.
- **사용자 트리거:** 표현식 동작은 `EXTERNALCALLOUT`을 포함하여 함수, 변수 및 연산자가 포함된 Interact 매크로를 사용하여 정의할 수 있는 동작입니다. 표현식의 리턴 값은 어느 프로파일 속성에도 지정될 수 있습니다.

사용자 트리거 옆에 있는 편집 아이콘을 클릭하면 표준 사용자 표현식 편집 대화 상자가 나타나며, 이 대화 상자를 사용하여 대상 레벨, 결과를 지정할 선택적 필드 이름 및 표현식 자체의 정의를 지정할 수 있습니다.

- **이벤트 트리거:** 이벤트 트리거 동작을 사용하여 이 동작으로 트리거할 이벤트 이름을 입력할 수 있습니다. 이미 정의된 이벤트를 입력하는 경우 이 이벤트는 이 동작이 실행될 때 트리거됩니다. 입력한 이벤트 이름이 없을 경우 이 동작은 지정된 동작으로 해당 이벤트를 작성합니다.

이벤트를 사용하여 postEvent 메소드가 정의한 조치(테이블에 데이터 로깅 포함, 학습에 데이터 포함 또는 개별 플로우차트 트리거 등)도 트리거할 수 있습니다.

디자인 환경에서는 편의상 이벤트를 카테고리 구성할 수 있습니다. 런타임 환경에서 카테고리는 기능적 목적이 없습니다.

Interact API

Interact API(Application Programming Interface)를 사용하여 Interact를 점점과 통합합니다.

Interact API는 HTTP를 통한 Java™ 직렬화 또는 SOAP 구현으로 작동하여 Interact를 점점과 통합할 수 있습니다.

프로파일

프로파일은 런타임 환경에서 사용하는 고객 데이터 세트입니다. 이 데이터는 고객 데이터베이스에서 사용 가능한 고객 데이터 서브세트, 실시간으로 수집된 데이터 또는 둘의 조합일 수 있습니다.

고객 데이터는 다음 목적으로 사용됩니다.

- 실시간 상호작용 시나리오에서 하나 이상의 스마트 세그먼트에 고객 지정

세그먼트로 나눌 각 대상 레벨에 대한 프로파일 데이터 집합이 필요합니다. 예를 들어, 위치별로 세그먼트화하는 중이면 보유하고 있는 모든 주소 정보에서 고객의 우편 번호만 포함시킬 수 있습니다.

- 오퍼 개인화
- 학습에 대해 추적할 속성으로

예를 들어, 방문자의 결혼 여부 및 특정 오퍼를 수락하는 각 상태의 방문자 수를 모니터링하도록 Interact를 구성할 수 있습니다. 그러면 런타임 환경이 해당 정보를 사용하여 오퍼 선택사항을 세분화할 수 있습니다.

이 데이터는 런타임 환경의 경우 읽기 전용입니다.

런타임 환경

런타임 환경은 점점에 연결하고 상호작용을 수행합니다. 런타임 환경은 점점에 연결된 하나 또는 다수의 런타임 서버로 구성될 수 있습니다.

런타임 환경은 디자인 환경에서 배포된 정보를 Interact API와 결합하여 사용하여 점점에 오퍼를 제공합니다.

런타임 세션

런타임 세션은 각 접점 방문자마다 런타임 서버에 있습니다. 이 세션은 런타임 환경이 세그먼트 및 권장되는 오퍼에 방문자를 지정하는 데 사용하는 방문자에 대한 모든 데이터를 보유합니다.

startSession 호출을 사용할 때 런타임 세션을 작성하십시오.

스마트 세그먼트

스마트 세그먼트는 특성이 정의된 고객 그룹이라는 점에서 전략 세그먼트와 유사합니다. 그러나 스마트 세그먼트는 ID 목록이 아니라 목록에서 허용되는 ID의 정의입니다.

예를 들어, 스마트 세그먼트는 "계정 잔액이 \$10,000보다 크고 지난 6개월 동안 자동차 대출을 신청했으며 콜로라도에서 사는 모든 고객"이 됩니다. 이러한 정의는 인터랙티브 플로우차트로 표시됩니다. 스마트 세그먼트는 Interact에서만 사용 가능합니다.

접점

접점은 고객과 상호작용할 수 있는 애플리케이션 또는 위치입니다. 접점은 고객이 컨택을 시작("인바운드" 상호작용)하거나 사용자가 고객과 컨택("아웃바운드" 상호작용)하는 채널일 수 있습니다.

일반적인 예는 웹 사이트 및 콜센터 애플리케이션입니다. Interact API를 사용하면 Interact를 접점과 통합하여 접점에서의 작업을 기준으로 고객에게 오퍼를 제공할 수 있습니다. 접점을 클라이언트 대면 시스템(CFS)이라고도 합니다.

처리 규칙

처리 규칙은 스마트 세그먼트에 오퍼를 지정합니다. 이러한 지정은 처리 규칙에서 오퍼와 연관시키는 사용자 정의 구역에 의해 추가로 제한됩니다.

예를 들어, "로그인" 구역에 스마트 세그먼트를 지정하는 오퍼 세트가 하나 있지만 "구매 후" 구역에 동일한 세그먼트에 대해 다른 오퍼 세트가 있습니다. 처리 규칙은 캠페인의 상호작용 전략 탭에 정의됩니다.

각 처리 규칙에는 마케팅 점수도 있습니다. 두 개 이상의 세그먼트에 고객이 할당되고 따라서 두 개 이상의 오퍼를 적용할 수 있는 경우, 마케팅 점수는 Interact가 권장하는 오퍼를 정의하도록 돕습니다. 런타임 환경이 권장하는 오퍼는 학습 모듈, 오퍼 제외 목록, 글로벌 및 개별 오퍼 지정의 영향을 받을 수 있습니다.

트리거된 메시지

트리거된 메시지를 사용하면 Interact에서 요청을 발송했던 것과 다른 채널로 오퍼를 전달할 수 있습니다. 이러한 오퍼는 사전정의된 사용자 이벤트 및/또는 이벤트 패턴에 의해 트리거됩니다.

Interact에서 이벤트는 대상 ID에 대해 게시되고, 그러면 사전정의된 알림 규칙이 트리거됩니다. 규칙으로 인해 선택된 오퍼가 다른 아웃바운드 채널의 이 대상 ID로 전달됩니다. 이 메시지를 트리거하는 인바운드 채널은 이벤트 게시가 트리거되면 Interact의 오퍼를 수신하지 않습니다. 그러나 `getOffers` 또는 `getOffersForMultipleInteractionPoints` API 호출을 사용하여 동일한 오퍼를 계속 인바운드 채널에 리턴할 수 있습니다.

이벤트 및 이벤트 패턴은 트리거된 메시지 프로세스 플로우에서 사용하는 두 가지 트리거 유형입니다.

일단 이벤트 또는 이벤트 패턴이 트리거되면 자격 조건에서 사용할 오퍼 선택 방법 및 오퍼 전달에 사용할 채널을 결정합니다. 대상 레벨 자격을 선택하고 자격이 있는 세그먼트, 프로파일 속성 및 세션 속성을 기반으로 조건을 추가할 수 있습니다.

오퍼 기준도 설정해야 합니다. 다음 최고 오퍼 자동 선택 또는 오퍼 목록에서 최고 오퍼 선택 중 선택할 수 있습니다.

트리거된 메시지의 오퍼를 선택한 후 이러한 오퍼에 대해 하나 이상의 아웃바운드 채널을 지정해야 합니다. 메시지가 트리거된 시간부터 계산된 시간만큼 나중에 발송되도록 채널에 대해 지연 요소를 추가할 수도 있습니다. 지연 요소는 이벤트 또는 이벤트 패턴 실행과 오퍼 전달 시간 사이에서 지정됩니다. 지연 요소가 없으면 메시지는 트리거되는 순간 발송됩니다.

구역

오퍼제시위치는 구역으로 구성됩니다. 처리 규칙이 특정 구역에만 적용되도록 제한할 수 있습니다.

모든 "시작" 콘텐츠를 포함하는 구역을 작성하고 "교차 판매" 콘텐츠를 포함하는 다른 구역을 작성하는 경우, 접점에서 고객이 있는 위치를 기준으로 동일한 세그먼트에 다른 오퍼 세트를 제시할 수 있습니다.

Interact 사용자

Interact에서, 사용자 역할을 작성하고 각 사용자 역할마다 단일 또는 다중 사용자를 추가할 수 있습니다. 사용자는 사용자 역할에서 공통일 수 있습니다.

Interact는 조직 내의 여러 구성원이 사용합니다. Interact가 접점과 마케팅 캠페인 간의 연결 지점이므로 조직의 두 파트 모두와 관련된 구성원은 Interact를 사용하거나 영향을 받습니다.

다음 목록에서는 잠재적 Interact 사용자 역할에 대해 설명합니다. 이러한 의무를 조직의 여러 개인에게 나누어 줄 수도 있고 소수의 사람이 여러 역할을 수행할 수 있습니다.

- 접점을 둘러싼 모든 인프라를 감독하는 사용자. 이 사용자는 디자인 환경의 구성에 적극적으로 관여할 수 없지만 접점 유지 및 운영 확인을 담당하고 Interact API를 사용하여 접점과 런타임 환경 간의 통합을 작성합니다. 이 사용자는 새 구성을 운용 런타임 서버에 배포하는 것을 승인합니다. 또한 이 사용자는 스테이징 서버의 통계 및 보고서를 검토하여 새 구성을 운용 런타임 서버에 배포한 효과를 분석할 수 있습니다.
- Marketing Platform, Campaign 및 Interact를 설치하고 구성하는 사용자. 이 사용자는 런타임 서버 그룹도 설치하고 구성하며 새 구성을 배포하는 단계도 수행할 수 있습니다. 이 사용자는 Interact 관리자로 간주될 수 있습니다.
- 실시간 상호작용을 디자인하는 사용자. 이 사용자는 인터랙티브 채널 및 캠페인 작업을 통해 오피 및 이 오피를 수신해야 하는 고객을 정의합니다. 이 사용자는 런타임 환경에서 실제 구성 단계를 수행할 수는 없지만 구성 내용을 정의하고 많은 시간을 써서 성능 및 ROI를 자세히 설명하는 보고서를 검토합니다.
- 인터랙티브 플로우차트를 작성하여 인터랙티브 채널에 대한 세그먼트 논리를 디자인하는 사용자
- Interact에서 사용되는 데이터를 관리하는 사용자. 이 사용자는 Interact를 '사용'하지 않을 수 있지만 디자인 팀에 반드시 필요합니다. 이 사용자는 세그먼트 논리를 디자인하는 사용자 및 접점을 관리하는 사용자와 함께 작업하여 올바른 데이터가 필요한 위치에 있는지 및 올바르게 형식화되고 인덱스화되어 모든 성능 요구사항을 충족하는지 확인해야 합니다.

마케팅 계획을 구현하기 위한 Interact 워크플로우

Interact를 구성할 때, 워크플로우를 사용하여 개념에서 배포로 프로세스의 윤곽을 자세히 잡습니다. Interact 구성은 다수의 관계자가 수행하는 다단계 반복 프로세스입니다. 아이디어에서 배포까지의 프로세스에는 디자인, 구성, 테스트, 검토 및 배포가 포함됩니다.

워크플로우 프로세스

Interact에서 마케팅 전략을 구현하기 위한 워크플로우에는 몇 가지 단계가 있습니다.

1. 상호작용을 디자인합니다. 디자인 단계 동안 팀은 인터랙티브 채널에서 오픈제시위치, 구역, 이벤트 및 카테고리를 식별합니다. Interact 관리자는 오픈제시위치 및 이벤트의 이름을 사용하고 Interact API를 사용하여 접점을 구성합니다. Interact 사용자는 사용자 인터페이스를 사용하여 구성요소를 시스템에 입력합니다.
2. 상호작용을 구성합니다. 디자인은 Campaign 및 Interact에서 구성됩니다. Campaign의 인터랙티브 플로우차트, Interact API 및 Interact 사용자 인터페이스를 사용합니다. Interact API에 대한 작업을 수행하는 Interact 관리자 뿐만 아니라 Campaign 및 Interact 사용자도 구성에 관여합니다.
3. 상호작용을 테스트합니다. Interact 사용자 및 관리자가 Interact에서 상호작용 구성요소를 작성합니다. 그런 다음, Interact 관리자가 테스트를 위해 해당 구성요소를 스테이징 서버에 배포합니다.
4. 상호작용을 검토합니다. 상호작용이 테스트된 후 배포 전에 이를 다시 검토하십시오.
5. 상호작용을 배포합니다. 관리자는 상호작용을 운영 서버에 배포합니다.

상호작용 디자인

디자인 단계 동안 사용하려는 인터랙티브 마케팅 전략 유형에 관해 브레인스토밍합니다. 원하는 방식으로 방문자가 접점과 상호작용하도록 하기 위한 전략이 있는 경우, 해당 전략을 Interact로 구현하는 방법을 결정해야 합니다.

이 브레인스토밍은 다음을 수행하는 담당자 간의 협력 활동입니다.

- Interact API로 접점 관리
- Interact 사용자 인터페이스에 대한 작업 수행
- 마케팅 계획 디자인

비즈니스 목적 및 대상 메트릭을 사용하여 두 담당자는 오픈제시위치 및 구역 목록과 대략적인 세그먼트 및 제외 전략 목록을 작성할 수 있습니다. 이러한 디자인 회의는 세그먼트화를 수행하는 데 필요한 데이터도 식별합니다.

상호작용 구성

구성 단계 동안에는 접점 관리자와 Interact 사용자가 디자인을 구현합니다. Interact 사용자는 디자인 환경에서 오픈제시위치 대 세그먼트 할당을 정의하고 사용자 인터페이스를 사용하여 인터랙티브 채널을 구성합니다. Interact 관리자는 접점이 런타임 서버에 대해 작업하도록 Interact API를 구성합니다. 데이터 관리자는 테스트 및 운영 둘 다에 필요한 데이터 테이블을 구성하고 작성합니다.

상호작용 테스트

Interact 디자인 환경에서 상호작용이 구성된 후, 다양한 구성요소를 스테이징 런타임 환경에 배포하도록 표시합니다. Interact 관리자가 구성을 스테이징 서버에 배포하고 테스트가 시작될 수 있습니다.

상호작용 디자인과 관련된 팀의 모든 구성원은 결과를 검토하여 다음을 확인합니다.

- 구성된 상호작용이 디자인된 대로 작동 중임
- 런타임 환경의 성능이 응답 시간 및 처리량에 대해 허용 가능한 한계 내에 있음

디자이너가 디자인을 변경해야 할 수 있으며 추가 테스트를 수행해야 할 수 있습니다. 모든 관계자가 결과에 만족하면 관리자는 구성을 운용 서버에 배포하도록 표시할 수 있습니다.

상호작용 검토

테스트 후 점점 관리자도 모든 결과를 검토하여 구성이 고객 대면 시스템에 부정적인 영향을 미치지 않는지 확인할 수 있습니다.

상호작용 배포

구성이 모든 관계자의 승인을 받으면 이를 운용 런타임 서버에 배포할 수 있습니다.

워크플로우 다이어그램 디자인

이 다이어그램은 샘플 디자인 워크플로우를 보여줍니다.

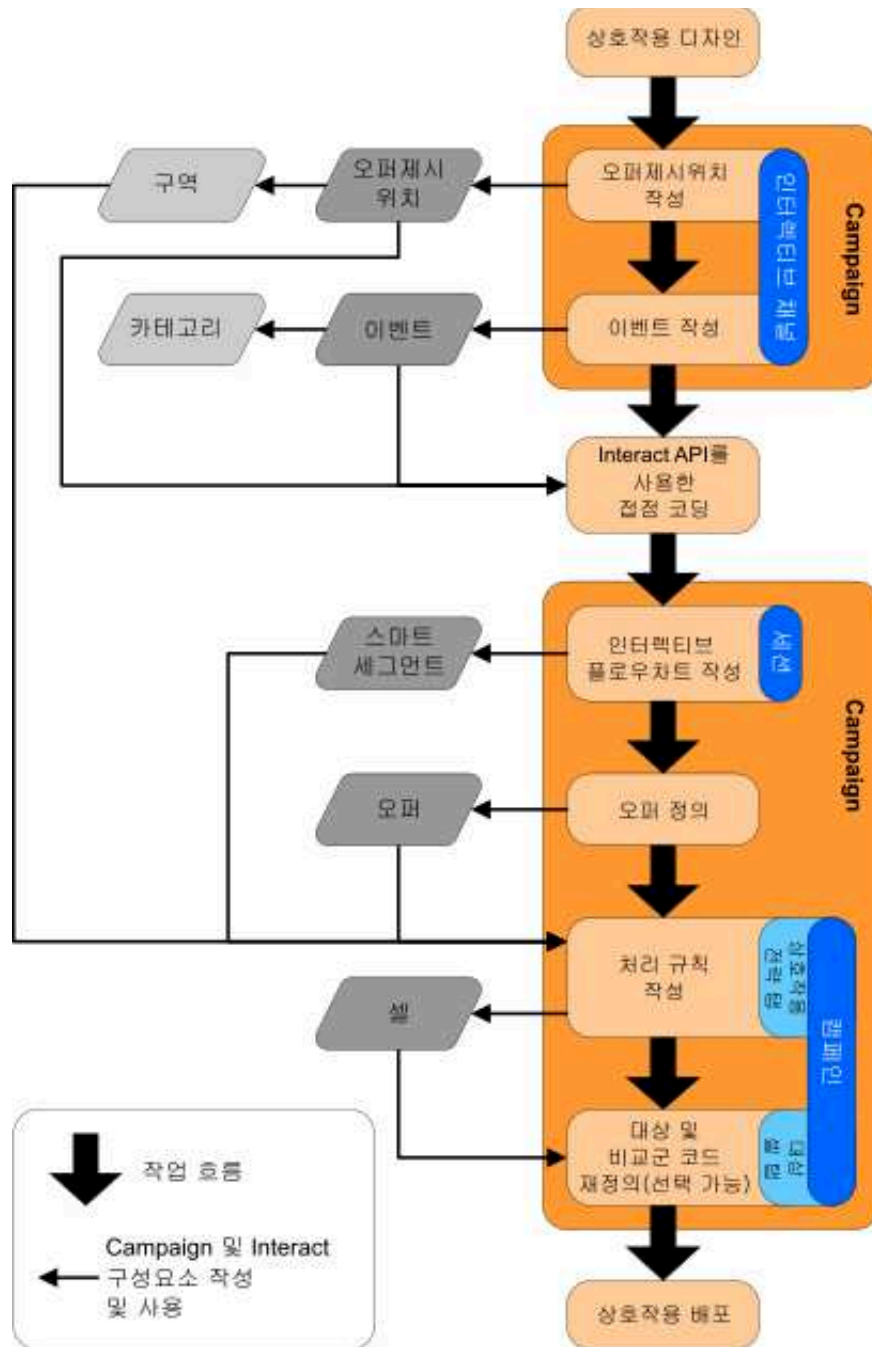

이 다이어그램은 직선형의 진행 방향을 보여주지만 실제로는 여러 사람이 동시에 서로 다른 구성요소에 대해 작업 중입니다. 이는 또한 반복 프로세스입니다. 예를 들어, Interact API를 사용하여 접점이 Interact에 대해 작업하도록 구성하려면 관리자는 인터랙티브 채널에서 작성된 이벤트를 참조해야 합니다. Interact 관리자는 런타임 환경에서 접점을 구성할 때 추가 이벤트가 필요하다고 인식할

수 있습니다. 디자인 팀에서 이러한 이벤트를 승인한 후 Interact 사용자는 디자인 환경에서 해당 이벤트를 작성합니다.

방문자 상호작용 계획

Interact 구현의 디자인을 계획할 때, 다음 요소를 고려해야 합니다. 고객과 상호 작용하는 데 사용하는 전략, 고객을 세그먼트화하는 데 필요한 데이터입니다. Interact 구현을 디자인하려면 몇 가지 구성요소를 조정해야 합니다.

방문자와 상호작용하는 방법 결정

구현 디자인의 첫 번째 단계는 "고객과 어떤 방법으로 어디에서 상호작용하려고 합니까?"를 묻는 것입니다.

이 질문에 대한 응답 수는 무한개에 가깝습니다. 예를 들어, 다음과 같습니다.

- 웹 사이트, IVR(Interactive Voice Response) 시스템 또는 POS(Point Of Sale) 시스템과의 통합을 고려 중입니까?
- 온사이트 탐색을 기반으로 하는 배너 광고, 이전 선택사항을 기반으로 하는 추가 선택사항 목록 또는 현재 구매를 기반으로 하는 할인 쿠폰을 표시하시겠습니까?

대부분의 접점에는 상호작용에 사용 가능한 두 개 이상의 위치가 있으므로 이 질문을 여러 번 해야 할 수 있습니다.

Interact에 구성하는 구성요소 정의

팀이 전략을 식별한 후 Interact 사용자가 Interact에서 작성하는 구성 구성요소를 나열하고 정의합니다. Interact 사용자는 Interact 관리자와 조정하여 Interact API로 작성해야 하는 오퍼제시위치 및 이벤트를 정의해야 합니다.

또한 팀은 제시할 오퍼, 방문자를 세그먼트화하는 방법 및 사용할 샘플링, 통합 또는 추적 전략도 고려해야 합니다. 이러한 응답에 대한 질문은 프로파일 데이터베이스에 작성할 정보를 정의하는 데 도움이 됩니다. 동시에 오퍼 프리젠테이션을 미세 조정하는 공통 목적을 제공하게 되는 구역 또는 그룹으로 오퍼제시위치를 구성하는 방법을 고려하십시오.

추가 옵션 평가

오퍼 제외, 학습, 개별 오퍼 할당 및 점수 대체를 포함하여 팀이 구현하려는 몇 가지 선택적 기능이 있습니다. 대부분의 이러한 기능에는 특정 데이터베이스 테이블이 필요하며 디자인 환경에서는 구성할 필요가 거의 또는 전혀 없습니다. 이러한 기능에 대한 자세한 정보는 *Interact* 관리자 안내서를 참조하십시오.

성능 고려

성능은 Interact의 파티므로 팀은 고객을 세그먼트화하는 데 필요한 데이터를 고려해야 합니다. 데이터가 데이터베이스에서 검색될 때마다 성능에 영향을 미치므로 런타임 환경에 제공되는 정보를 주의하여 디자인하십시오. 고객 데이터 디자인 및 유지보수에 대한 자세한 정보는 *Interact* 관리자 안내서를 참조하십시오.

IBM Marketing Software에 로그인

이 프로시저를 사용하여 IBM Marketing Software에 로그인하십시오.

시작하기 전에

다음은 필요합니다.

- IBM Marketing Software 서버에 액세스하기 위한 인트라넷(네트워크) 연결.
- 사용자의 컴퓨터에 설치된 지원되는 브라우저.
- IBM Marketing Software에 로그인하기 위한 사용자 이름 및 비밀번호.
- 사용자 네트워크에서 IBM Marketing Software에 액세스하기 위한 URL.

URL은 다음과 같습니다.

```
http://host.domain.com:port/unica
```

여기서,

*host*는 Marketing Platform이 설치된 시스템입니다.

*domain.com*은 호스트 시스템이 상주하는 도메인입니다.

*port*는 Marketing Platform 애플리케이션 서버가 청취하는 포트 번호입니다.

참고: 다음 프로시저에서는 사용자가 Marketing Platform에 대한 관리 액세스 권한이 있는 계정으로 로그인한다고 가정합니다.

프로시저

브라우저를 사용하여 IBM Marketing Software URL에 액세스하십시오.

- IBM Marketing Software가 Windows Active Directory 또는 웹 액세스 제어 플랫폼과 통합하도록 구성되고 사용자가 해당 시스템에 로그인하는 경우, 기본 대시보드 페이지가 표시됩니다. 로그인이 완료되었습니다.
- 로그인 화면이 표시되면 기본 관리자 신임 정보를 사용하여 로그인합니다. 단일 파티션 환경에서 비밀번호가 password인 asm_admin을 사용합니다. 다중 파티션 환경에서는 비밀번호가 password인 platform_admin을 사용합니다.

비밀번호를 변경하도록 요청받습니다. 기존 비밀번호를 입력할 수 있지만 보안을 위해서는 새 비밀번호를 선택해야 합니다.

- IBM Marketing Software가 SSL을 사용하도록 구성된 경우, 처음 로그인할 때 디지털 보안 인증서를 승인하도록 프롬프트될 수 있습니다. 예를 클릭하여 인증서를 수락하십시오.

로그인이 완료되면 IBM Marketing Software에서 기본 대시보드 페이지를 표시합니다.

결과

기본 권한이 Marketing Platform 관리자 계정에 지정되면, 설정 메뉴에 나열된 옵션을 통해 사용자 계정 및 보안을 관리할 수 있습니다. IBM Marketing Software 대시보드에 대한 최상위 레벨 관리 작업을 수행하려면 `platform_admin`으로서 로그인해야 합니다.

시작 페이지 설정

시작 페이지는 IBM Marketing Software에 로그인할 때 표시되는 페이지입니다. 기본 시작 페이지는 기본 대시보드이지만 다른 시작 페이지를 쉽게 지정할 수 있습니다.

처음 IBM Marketing Software에 로그인할 때 대시보드 페이지가 표시되도록 하지 않으려면 설치된 IBM 제품 중 하나에서 페이지를 시작 페이지로 선택할 수 있습니다.

시작 페이지로 볼 페이지를 설정하려면 **설정 > 현재 페이지를 홈으로 설정**을 선택하십시오. 시작 페이지로 선택할 수 있는 페이지는 각 IBM Marketing Software 제품 및 IBM Marketing Software의 권한으로 판별됩니다.

현재 표시되는 페이지에서 **현재 페이지를 홈으로 설정** 옵션이 사용으로 설정된 경우 시작 페이지로 해당 페이지를 설정할 수 있습니다.

Interact 문서 및 도움말

Interact는 사용자, 관리자, 개발자를 위한 문서와 도움말을 제공합니다.

다음 표에서 Interact의 시작 방법에 대한 정보를 확인할 수 있습니다.

표 1. 준비 및 실행

작업	문서
새로운 기능, 알려진 문제점, 임시 해결책의 목록 보기	<i>IBM Interact</i> 릴리스 정보
Interact 데이터베이스의 구조에 대한 학습	<i>IBM Interact</i> 시스템 테이블 및 데이터 사전

표 1. 준비 및 실행 (계속)

작업	문서
Interact의 설치 또는 업그레이드 및 Interact 웹 애플리케이션 배포	다음 안내서 중 하나를 참조하십시오. <ul style="list-style-type: none"> • <i>IBM Interact</i> 설치 안내서 • <i>IBM Interact</i> 업그레이드 안내서
Interact에 제공되는 IBM Cognos® 보고서	<i>IBM Marketing Software</i> 보고서 설치 및 구성 안내서

다음 표에서 Interact의 구성 및 사용 방법에 대한 정보를 확인할 수 있습니다.

표 2. Interact 구성 및 사용

작업	문서
<ul style="list-style-type: none"> • 사용자 및 역할 유지보수 • 데이터 소스 유지보수 • Interact 선택적 오퍼 제공 기능 구성 • 런타임 환경 성과 모니터 및 유지보수 	<i>IBM Interact</i> 관리자 안내서
<ul style="list-style-type: none"> • 인터랙티브 채널, 이벤트, Learning Model, 오퍼에 대한 작업 • 인터랙티브 플로우차트 작성 및 배포 • Interact 보고서 보기 	<i>IBM Interact</i> 사용자 안내서
Interact 매크로 사용	<i>IBM Macros for IBM Marketing Software</i> : 사용자 안내서
최적의 성과를 얻도록 구성요소 조정	<i>IBM Interact</i> 튜닝 안내서

다음 표에서 Interact 사용 중 문제점 발생 시 도움을 얻을 수 있는 방법을 확인할 수 있습니다.

표 3. 도움말 보기

작업	지시사항
온라인 도움말 열기	<ol style="list-style-type: none"> 1. 컨텍스트 도움말 주제를 열려면 도움말 > 이 페이지의 도움말을 선택하십시오. 2. 전체 도움말을 표시하려면 도움말 창에서 탐색 표시 아이콘을 클릭하십시오. <p>컨텍스트 온라인 도움말을 보려면 웹 액세스 권한이 있어야 합니다. 오프라인 문서에 필요한 IBM Knowledge Center를 로컬에서 액세스하고 설치하는 데 대한 자세한 정보는 IBM 지원에 문의하십시오.</p>
PDF 참조	<p>다음 방법 중 하나를 사용하십시오.</p> <ul style="list-style-type: none"> • Interact PDF에 액세스하려면 도움말 > 제품 문서를 선택하십시오. • 사용 가능한 모든 문서에 액세스하려면 도움말 > 모든 IBM Marketing Software 문서를 선택하십시오.

표 3. 도움말 보기 (계속)

작업	지시사항
IBM Knowledge Center	IBM Knowledge Center에 액세스하려면 도움말 > 이 제품에 대한 지원 을 선택하십시오.
고객 지원	IBM 지원 포털에 액세스하려면 http://www.ibm.com/support 웹 사이트로 이동하십시오.

제 2 장 디자인 환경에서 마케팅 캠페인 작성

Interact 구성 디자인은 조직의 여러 구성원이 관련된 다단계 프로세스입니다. Interact 사용자 인터페이스, Interact API 및 Campaign 플로우차트에 대해 작업하여 인터랙티브 마케팅 캠페인을 구성합니다.

워크플로우 다이어그램

이 다이어그램은 전체 디자인 워크플로우에서 추출되며 디자인 환경에서 수행하는 구성 작업만 표시합니다.

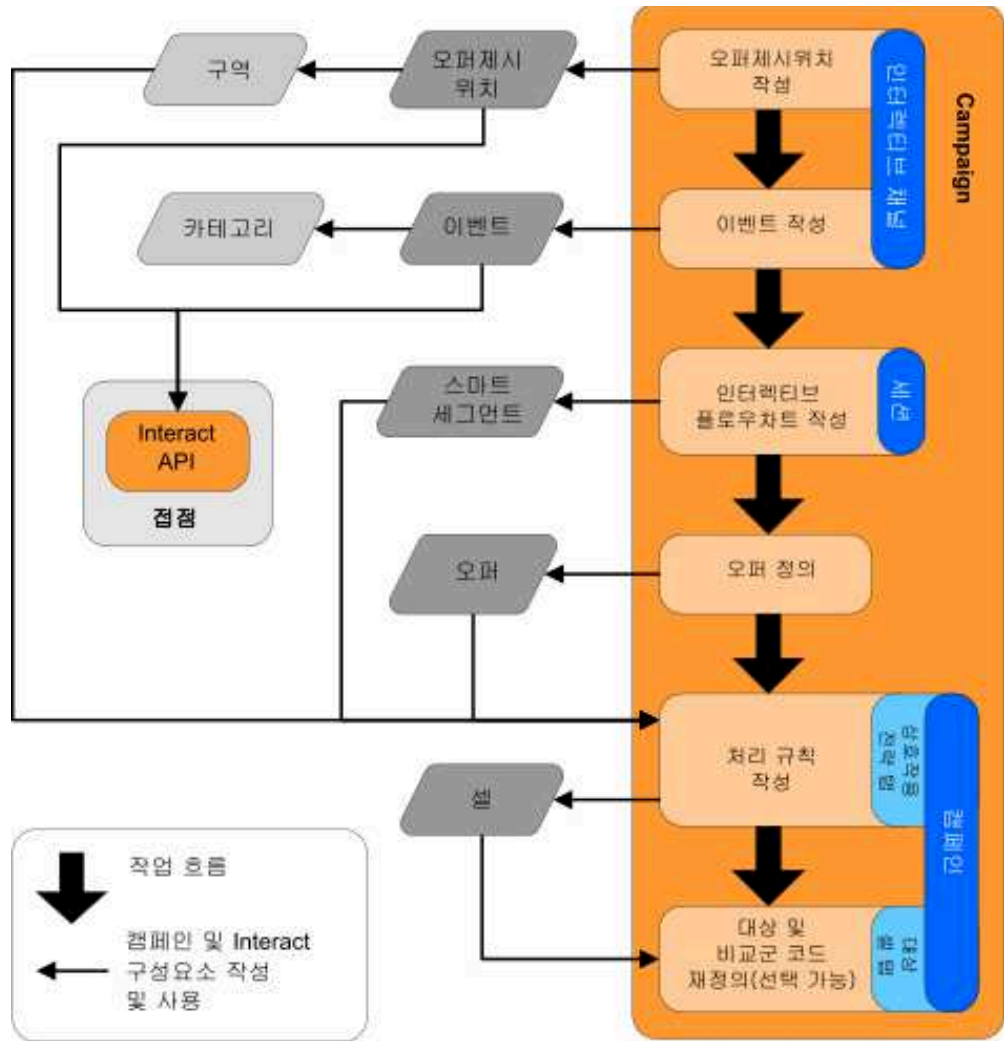

여러 작업자가 동시에 서로 다른 구성요소에 대해 작업 중일 수 있는 경우에도 다이어그램은 선형의 진행 과정을 보여줍니다. 이는 또한 반복 프로세스입니다. 예를 들어, 처리 규칙에 대한 작업을 수행할 때 오퍼제시위치 및 구역을 재구성해

야 할 수 있습니다. Interact 구성 작업은 일반 캠페인 작성 및 작업과도 관련되어 있습니다.

샘플 워크플로우

샘플 워크플로우에는 다음 단계가 포함될 수 있습니다:

1. 방문자와의 접점에 대한 자원을 보관하기 위한 인터랙티브 채널을 작성합니다.
2. 방문자가 접점과 상호작용하기 위해 사용하는 오퍼제시위치를 작성합니다.
3. 방문자가 접점에서 선택할 때 동작을 트리거하는 이벤트를 작성합니다.
4. 인터랙티브 플로우차트를 사용하여 방문자에게 오퍼를 지정하기 위한 스마트 세그먼트를 정의합니다.
5. 방문자에게 제시할 오퍼를 정의합니다.
6. 방문자에게 제시되는 오퍼를 세분화하는 처리 규칙을 정의합니다.
7. (선택사항) 세그먼트에 지정된 대상 및 비교군의 콘텐츠를 대체합니다.
8. 상호작용을 배포합니다.

Interact 관리자가 구성을 런타임 서버에 배포하고 접점이 Interact API와 통합되면 Interact 구현이 완료됩니다.

사용자 인터페이스 및 Interact API를 통해 공유되는 구성 정보

접점에 대해 작업하기 위한 Interact 구성에는 두 가지 Interact 구성요소가 관련됩니다. 하나는 디자인 환경에서 구성을 정의하는 Interact 사용자 인터페이스입니다. 다른 하나는 Interact 관리자가 런타임 환경에서 작업할 접점에 대해 구성하는 Interact API입니다.

구성의 이러한 두 가지 구성요소는 두 개의 다른 영역에서 발생하지만 관련되어 있습니다. Interact API는 디자인 환경 내의 여러 구성 요소를 참조해야 합니다. 사용자와 Interact API 작업자는 함께 작업하여 이름 지정 규칙, 요소 용도 등을 합의해야 합니다. 디자인은 반복적인 협업 프로세스입니다. 관계자가 Interact API 및 접점에 대한 작업을 수행할 때 사용자는 추가 이벤트 및 오퍼제시위치를 작성해야 할 수 있습니다. 사용자가 디자인 환경에서 상호작용을 디자인할 때 API 작업자에 대해 추가 요구사항이 있을 수 있습니다.

이름을 통해 공유되는 요소

Interact 구성의 몇 가지 요소가 Interact API에서 참조됩니다. 그러나 다음 세 가지 요소만 이름으로 참조됩니다.

- 인터랙티브 채널
- 오퍼제시위치

- 이벤트

Interact API에 대한 작업을 수행할 때 해당 요소는 이름으로 참조해야 합니다. 이러한 이름은 일치해야 하며 대소문자를 구분하지 않습니다. `myinteract`, `myInteract` 및 `mYiNtErAcT` 이름은 모두 일치합니다.

Interact API 및 런타임 정보 요청

런타임 동안 Interact API는 인터랙티브 플로우차트 및 처리 규칙의 정보를 요청하지만 API는 해당 정보를 간접적으로 호출합니다. 예를 들어, API는 인터랙티브 플로우차트를 호출하지 않습니다. 그러나 API는 재세그먼트를 요청하는 이벤트를 호출하여 인터랙티브 채널과 연관된 모든 인터랙티브 플로우차트를 실행합니다. 이와 마찬가지로 API가 `getOffers` 메소드를 사용하여 오퍼를 요청하면 처리 규칙 참조를 포함하는 일련의 이벤트가 시작됩니다.

공유 Campaign 요소

몇 가지 Campaign 요소를 Interact 구성에 사용할 수 있습니다. 스마트 세그먼트, 캠페인 시작 및 종료 날짜, 오퍼 및 인터랙티브 플로우차트를 포함하여 이러한 요소를 Interact API에서 사용하여 상호작용을 개선할 수 있습니다.

Interact API를 사용하여 다음과 같은 Campaign 요소를 참조할 수 있습니다.

- 대상 ID
- 대상 레벨
- 사용자 정의 오퍼 속성
- 오퍼 코드
- 오퍼 설명
- 오퍼 유효 날짜
- 오퍼 만기 날짜
- 오퍼 이름
- 오퍼 처리 코드

이러한 요소는 전체 디자인 환경에서 공유되므로 조직 전체에서 이러한 요소에 대한 표준을 결정해야 합니다. 이 정보의 일부(예: 대상 ID)는 Interact API를 올바르게 호출하기 위해 제공해야 하며 일부(예: 오퍼 속성)는 API를 사용하여 요청합니다.

또한 Interact API를 사용하여 오퍼에 대한 점수를 참조할 수 있습니다. 일반적으로 이 점수는 상호작용 전략에 지정된 마케팅 점수입니다. 이 점수는 Interact에만 관련되어 있으며 전체 Campaign 환경과는 관련이 없습니다. 마케팅 점수

를 수정하거나 대체할 수 있습니다. Interact API에 대한 자세한 정보는 *Interact* 관리자 안내서를 참조하십시오.

런타임 환경의 Interact API 상호작용

런타임 세션이 시작되면(즉, 방문자가 컨택을 시작하면) Interact API는 `startSession`을 트리거합니다. 이 호출은 다음을 포함할 수 있습니다.

1. 런타임 세션을 작성합니다.

런타임 세션은 런타임 서버에서 방문자와 연관된 모든 데이터를 포함하는 인스턴스입니다. 이 인스턴스에는 모든 알려진 프로파일 데이터 및 런타임 서버에 대한 요청의 결과(예: 세그먼트 멤버십 또는 또는 오퍼 목록)가 포함됩니다.

2. 방문자 프로파일 데이터를 런타임 세션으로 로드합니다.
3. 인터랙티브 채널과 연관된 모든 인터랙티브 플로우차트를 실행하고 방문자를 세그먼트에 배치합니다.

방문자 접점과 상호작용할 때 Interact API는 이벤트 트리거, 프로파일 정보 요청 및 방문자의 대상 레벨 변경을 포함한 여러 동작을 완료할 수 있습니다. 방문자가 접점의 오퍼제시위치에 도달하면 Interact API는 하나 이상의 오퍼를 요청하거나 이벤트를 트리거할 수 있습니다. 방문자가 로그아웃, 전화 끊기 또는 제한시간 초과를 통해 접점을 벗어나면 런타임 서버는 런타임 세션을 종료합니다.

인터랙티브 채널을 사용하여 접점 자원 조정

인터랙티브 채널은 인터랙티브 마케팅에 관련된 오브젝트, 데이터 및 서버 자원을 모두 조정하는 데 사용되는 클라이언트 대면 접점을 나타낸 것입니다.

가이드라인

일반적으로 Interact와 상호작용하는 각 접점마다 하나의 인터랙티브 채널을 작성하십시오. 예를 들어, Interact와 통합할 웹 사이트와 콜센터가 하나씩 있는 경우, 두 개의 인터랙티브 채널(각 접점 유형에 하나씩)을 작성하십시오.

동일한 유형의 접점을 표시하기 위해 서로 다른 인터랙티브 채널을 작성할 수도 있습니다. 예를 들어, 회사의 여러 브랜드에 대한 웹 사이트가 서로 다른 경우, 각 사이트가 동일한 서버에서 호스트되는 경우에도 각 브랜드에 대해 인터랙티브 채널을 작성하십시오.

인터랙티브 채널 및 기타 구성요소

인터랙티브 채널은 오퍼제시위치, 구역, 이벤트 및 카테고리를 포함하여 상호작용 구성의 여러 구성요소를 구성하는 위치입니다. 인터랙티브 채널은 또한 프로파일

테이블을 맵핑하고 상호작용 프로세스 및 전략을 런타임 서버에 배포하는 위치입니다. **등록정보** 탭에서 상호작용 구성의 기타 구성요소(인터랙티브 플로우차트 및 처리 규칙)에 대한 링크를 찾을 수 있습니다.

인터랙티브 채널 및 Interact API

인터랙티브 채널은 Campaign에서 Interact API와 직접 상호작용하는 Interact 구성의 세 요소 중 하나입니다. API에서 `startSession` 메소드를 사용하는 경우 정확한 인터랙티브 채널 이름을 사용해야 합니다. 이 이름은 대소문자를 구분하지 않습니다.

사용되는 인터랙티브 채널 수

조직에 필요한 수만큼 인터랙티브 채널을 보유할 수 있습니다. 서로 다른 캠페인이 상호작용 전략에 대해 동일한 인터랙티브 채널을 참조할 수 있습니다. 인터랙티브 채널의 **등록정보** 탭에서 인터랙티브 채널의 상호작용 전략에 액세스합니다.

예를 들어, 새 휴대전화에 대한 캠페인이 하나 있고 새 통화 요금제에 대한 캠페인이 하나 있으며 각 캠페인에 웹 사이트 인터랙티브 채널에 대한 상호작용 전략이 있습니다. 동일한 캠페인에 여러 개의 인터랙티브 전략이 있을 수 있으며 각각은 다른 인터랙티브 채널을 참조합니다. 따라서 새 휴대전화 캠페인에는 웹 사이트에 대한 상호작용 전략과 콜 센터에 대한 상호작용 전략이 있을 수 있습니다.

오퍼가 제시되는 빈도 제한

단일 런타임 세션에서 오퍼가 방문자에게 제시되는 최대 횟수를 설정할 수 있습니다. 동작과 관계없이 모든 사용자에게 제시되는 오퍼에 대해 입력하는 기본 문자열은 계수되지 않습니다.

오퍼가 제시되는 최대 횟수 설정

접점이 단일 런타임 세션 동안 단일 방문자에게 단일 오퍼를 표시할 수 있는 횟수를 설정할 수 있습니다. 이 숫자는 런타임 환경이 오퍼를 권장하는 횟수가 아니라 오퍼가 컨택으로 로그되는 횟수로 추적됩니다. 오퍼제시를 기록하지 않는 경우, 런타임 환경은 오퍼가 제시되지 않았다고 가정하므로 최대값이 초과된 경우에도 계속해서 오퍼를 권장합니다.

기본 문자열이 오퍼로 계수되지 않음

또한 런타임 환경은 오퍼가 표시될 수 있는 최대 횟수를 계산할 때 기본 문자열을 오퍼로 간주하지 않습니다. 예를 들어, 모든 오퍼제시위치에 동일한 기본 오퍼를 제시하는 동일한 기본 문자열이 있고 네트워크에서 접점이 런타임 서버에 도달할 수 없는 상황이 발생했습니다. 따라서 접점은 오퍼제시위치에서 기본 문

자연을 표시합니다. 접점이 동일한 오퍼를 여러 번 제시하는 경우에도 오퍼가 제시되는 횟수는 계수되지 않습니다.

인터랙티브 캠페인 자원을 조정하기 위한 인터랙티브 채널 작성

인터랙티브 채널을 사용하여 인터랙티브 마케팅에 관련된 오브젝트, 데이터 및 서버 자원을 모두 조정할 수 있습니다. 채널에 대한 보안 정책을 지정합니다. 보안 정책을 작성할 수 있거나 기본 보안 정책을 사용할 수 있습니다.

시작하기 전에

이 작업을 시작하기 전에 다음 정보가 있어야 합니다.

1. 인터랙티브 채널의 이름
2. 인터랙티브 채널에 대한 설명입니다.
3. 인터랙티브 채널의 보안 정책. 보안 정책을 작성하지 않은 경우, 기본 글로벌 정책이 선택되며 이를 변경할 수 없습니다. 인터랙티브 채널을 작성한 후에는 인터랙티브 채널에 대한 보안 정책을 편집할 수 없습니다.
4. 인터랙티브 채널의 서버 그룹
5. 인터랙티브 채널의 운용 서버
6. 이 인터랙티브 채널의 단일 세션에서 방문자에게 오퍼를 표시할 최대 횟수

이 태스크 정보

인터랙티브 캠페인 전략에 대한 자원을 조정하기 위한 인터랙티브 채널을 작성합니다. 인터랙티브 캠페인 전략에 대한 다른 자원을 작성하기 전에 인터랙티브 채널을 작성합니다. 작성한 인터랙티브 채널을 편집하거나 삭제할 수 있습니다.

인터랙티브 채널을 편집하려면 **등록정보** 탭의 **등록정보 편집** 아이콘을 클릭하십시오.

프로시저

1. **Campaign > 인터랙티브 채널**을 선택하십시오.

모든 인터랙티브 채널 페이지가 열립니다.

2. 모든 인터랙티브 채널 페이지에서 **인터랙티브 채널 추가** 아이콘을 클릭하십시오.

인터랙티브 채널 등록정보 대화 상자가 열립니다.

3. 인터랙티브 채널의 **이름** 및 **설명**을 입력하십시오. 여기서 입력하는 이름과 설명은 참조용이며, 각종 창과 보고서에 표시됩니다.
4. 인터랙티브 채널에 대한 **보안 정책**을 선택하십시오.

5. 런타임 서버 그룹 목록에서 이 인터랙티브 채널과 연관시킬 서버 그룹을 선택하십시오.

Shift+클릭 또는 **Ctrl+클릭**을 사용하여 여러 서버 그룹을 선택할 수 있습니다.

6. 운용 런타임 서버 그룹 목록에서 운용 서버를 선택하십시오.
7. 1회 방문 시 오퍼를 표시할 최대 횟수 필드의 양을 입력하십시오.
8. 저장 및 리턴을 클릭하십시오.

다음에 수행할 작업

인터랙티브 채널을 삭제하려면 모든 인터랙티브 채널 페이지에서 인터랙티브 채널 옆의 체크 표시를 선택하고 **삭제** 아이콘을 클릭하십시오. 인터랙티브 채널을 삭제하면 이와 연관된 모든 오퍼제시위치 및 이벤트가 삭제됩니다. 인터랙티브 채널을 삭제할 수 있는지 여부는 인터랙티브 채널의 배포 상태에 따라 다릅니다.

인터랙티브 채널을 검색하려면 **인터랙티브 채널에서 검색** 필드를 사용하십시오.

테이블 맵핑 정보

맵핑 테이블은 IBM Campaign에서 외부 고객 또는 시스템 테이블을 액세스 가능하게 설정하는 프로세스입니다.

테이블 맵핑은 기본, 차원 또는 일반 테이블을 정의하는 데 사용되는 메타데이터입니다. 이는 데이터 소스, 테이블 이름, 테이블 위치, 테이블 필드, 대상 레벨, 데이터에 대한 정보를 포함합니다. 테이블 맵핑은 재사용을 위해 테이블 카탈로그에 저장될 수 있습니다.

인터랙티브 전략의 Campaign에서 정의된 대상 레벨에 액세스

인터랙티브 전략의 Campaign에서 정의된 대상 레벨에 액세스하려면 프로파일 테이블을 인터랙티브 채널에 맵핑합니다. 인터랙티브 채널에 대한 프로파일 테이블을 맵핑하려면 **등록정보** 탭을 사용합니다. **대상 레벨의 프로파일 테이블 맵핑** 마법사를 사용하여 이 작업을 완료합니다.

시작하기 전에

이 작업을 시작하기 전에 **대상 레벨의 프로파일 테이블 맵핑** 마법사에 대한 다음 정보가 있어야 합니다.

1. 맵핑할 테이블의 이름. 이 테이블은 Campaign > 파티션 > 파티션N > Interact > 플로우차트 > 데이터 소스 카테고리에 정의된 대상 ID를 포함합니다.
2. 방문자 인터랙티브 세션이 시작될 때 데이터를 메모리에 로드하는지 여부
3. 인터랙티브 플로우차트에 표시되는 테이블의 Interact 테이블 이름

4. 인터랙티브 플로우차트에 표시되는 테이블 세부사항 필드 이름

이 태스크 정보

차원 테이블을 맵핑하려면 먼저 프로파일 테이블을 맵핑해야 합니다.

대상 레벨의 프로파일 테이블 맵핑 마법사가 테이블 맵핑의 유효성을 검사할 때 Campaign > 파티션 > 파티션N > Interact > 플로우차트 > 데이터 소스 특성에 정의된 데이터 소스를 참조합니다. 데이터 소스의 경우 캠페인 > 파티션 > 파티션N > 데이터 소스의 OwnerForTableDisplay 특성을 업데이트하여 인터랙티브 플로우차트 테스트 실행에 사용되는 프로파일 테이블의 스키마 소유자를 포함해야 합니다. 모든 인터랙티브 채널은 동일한 데이터 소스를 참조해야 합니다. 이 데이터 소스는 테스트 실행 전용입니다.

프로파일 테이블 맵핑을 편집하려면 **맵핑된 프로파일 테이블** 아래의 테이블 이름을 클릭하고 **대상 레벨의 프로파일 테이블 맵핑** 마법사를 완료하십시오.

프로시저

1. 인터랙티브 채널 등록정보 탭의 **맵핑된 프로파일 테이블** 아래에서 맵핑할 대상 레벨을 클릭하십시오.

대상 레벨의 프로파일 테이블 맵핑 마법사가 열립니다.

2. **대상 레벨의 프로파일 테이블 맵핑** 마법사를 완료하십시오.

인터랙티브 전략의 Campaign에서 차원 테이블에 액세스

인터랙티브 전략의 Campaign에서 차원 테이블에 액세스하려면 프로파일 테이블에 조인된 차원 테이블을 인터랙티브 채널에 맵핑합니다. 인터랙티브 채널의 등록정보 탭을 사용하여 차원 테이블을 맵핑합니다. **대상 레벨의 테이블 맵핑** 마법사를 사용하여 이 작업을 완료합니다.

시작하기 전에

차원 테이블을 맵핑하려면 먼저 인터랙티브 채널에 대한 프로파일 테이블을 맵핑해야 합니다.

이 작업을 시작하기 전에 **대상 레벨의 테이블 맵핑** 마법사에 대한 다음 정보가 있어야 합니다.

1. 맵핑할 차원 테이블의 이름
2. 차원 테이블을 맵핑하는 테이블의 이름
3. 차원 테이블 키 필드를 맵핑하는 기본 테이블의 필드
4. 테이블의 조인 유형. 자동 선택, 내부 조인 또는 외부 조인입니다.

이 태스크 정보

대상 레벨의 테이블 맵핑 마법사는 Campaign > 파티션 > 파티션N > Interact > 플로우차트 > 데이터 소스 특성에 정의된 데이터 소스를 사용합니다.

모든 인터랙티브 채널은 동일한 데이터 소스를 참조해야 합니다.

프로시저

1. 인터랙티브 채널 등록정보 창의 등록정보 탭에서 맵핑된 프로파일 테이블 아래의 프로파일 테이블 이름을 클릭하십시오.

대상 레벨의 테이블 맵핑 마법사가 표시됩니다.

2. 새 차원 테이블 맵핑을 클릭하십시오.
3. 대상 레벨의 테이블 맵핑 마법사를 완료하십시오.

대상 레벨의 테이블 맵핑 마법사

대상 레벨의 테이블 맵핑 마법사를 사용하여 Campaign에서 인터랙티브 채널로 프로파일 및 차원 테이블을 맵핑합니다.

요구사항

마법사를 사용하여 작업 중이고 다음을 수행할 때 요구사항은 다음과 같습니다.

- 맵핑의 유효성을 검사할 때 Interact는 테스트 실행 Interact 서버를 사용합니다. 구문 검사가 작동하려면 테스트 실행 런타임 서버가 실행 중이어야 합니다.
- 차원 테이블을 추가 또는 편집할 때 스키마가 프로파일 테이블 스키마와 일치해야 합니다.

사용 가능한 작업

마법사를 사용하여 테이블 맵핑 작업을 완료하십시오.

작업	플로우
새 프로파일 테이블 맵핑	<ol style="list-style-type: none">1. 맵핑하려는 대상 레벨에 대해 맵핑 취소됨을 클릭하십시오.2. 프로파일 테이블에 대한 필드를 완료하십시오.3. 맵핑 유효성 검사를 선택하여 맵핑 유효성을 검사하십시오.4. 이 변경을 완료하십시오.를 선택하여 맵핑을 완료하십시오.

작업	플로우
새 차원 테이블 맵핑	<p>대상 레벨에 대한 프로파일 테이블을 정의한 후에만 차원 테이블을 맵핑할 수 있습니다.</p> <ol style="list-style-type: none"> 1. 새 차원 테이블 맵핑을 클릭하십시오. 2. 차원 테이블에 대한 필드를 완료하십시오. 3. 이 변경을 완료하십시오.를 선택하여 맵핑을 완료하십시오. <p>이 맵핑은 유효성을 검사하지 않습니다.</p>
테이블 맵핑 편집	<p>프로파일 테이블 맵핑을 편집하고 테이블 또는 필드 이름을 변경하는 경우, Interact는 프로파일 테이블과 연관된 모든 차원 테이블을 맵핑 취소합니다.</p> <ol style="list-style-type: none"> 1. 편집할 테이블을 선택하십시오. 2. 테이블에 대한 필드를 수정하십시오. 3. 프로파일 테이블을 수정하는 경우, 맵핑 유효성 검사를 선택하여 맵핑 유효성을 검사하십시오. 4. 이 변경을 완료하십시오.를 선택하여 맵핑 변경사항을 저장하십시오.
테이블 맵핑 취소	<ol style="list-style-type: none"> 1. 맵핑 취소할 테이블을 선택하십시오. 2. 맵핑 취소를 클릭하십시오. 3. 이 변경을 완료하십시오.를 선택하여 변경사항을 저장하십시오.

맵핑할 프로파일 테이블을 선택할 때 사용되는 필드

이 테이블은 맵핑할 프로파일 테이블을 선택할 때 사용하는 필드를 나열하고 설명합니다.

표 4. 맵핑할 테이블 선택

필드	설명
맵핑할 프로파일 테이블 선택	<p>이 목록은 Campaign > 파티션 > 파티션N > Interact > 플로우 차트 > dataSource 특성으로 정의된 데이터 소스의 모든 테이블 목록입니다.</p> <p>프로파일 테이블을 맵핑하는 경우, Campaign > partitions > partitionN > AudienceLevels 카테고리에 정의된 대상 ID를 포함하는 테이블을 선택해야 합니다. 각 대상 ID 열은 이름에 대해 이름을 맵핑해야 합니다.</p>

표 4. 맵핑할 테이블 선택 (계속)

필드	설명
방문 세션이 시작되면 이 데이터를 메모리에 로드합니다.	세션이 시작될 때 대상 구성원과 연관된 레코드를 런타임 세션에 로드하려면 이 선택란을 선택하십시오. 인터랙티브 채널의 모든 차원 테이블에 대해 이 기능을 선택하는 경우, 런타임 세션 시작 시 선택된 대상 레벨에 대한 모든 데이터베이스 읽기가 발생합니다. 런타임 세션 시작 시 데이터베이스 읽기 프로세스가 수행되어 런타임 세션 동안 모든 후속 데이터 요청 속도가 빨라지면 전체 런타임 성능이 향상될 수 있습니다. <code>setAudience</code> 메소드를 사용하여 테이블에서 데이터를 다시 로드할 수 있습니다. 모든 데이터를 메모리에 로드하면 성능은 향상시킬 수 있지만 시스템에 대한 메모리 요구사항도 증가시킵니다.
Interact 테이블 이름	인터랙티브 플로우차트에 표시되는 테이블의 이름입니다. 테이블 이름이 인터랙티브 플로우차트에 표시되는 방식을 변경하여 플로우차트 디자이너가 올바른 테이블을 선택하기 쉽게 할 수 있습니다. 이름은 비어 있을 수 없으며 문자로 시작해야 하며 영숫자 및 밑줄만 포함할 수 있습니다. 또한 Interact 테이블 이름은 테이블 맵핑 내에서, 대상 레벨마다, 인터랙티브 채널마다 고유해야 합니다.
테이블 세부 정보	<p>테이블 세부사항 필드에는 필드에 대한 정보가 표시됩니다.</p> <ul style="list-style-type: none"> 실제 데이터 소스에 표시되는 데이터 이름 인터랙티브 플로우차트에 표시되는 Interact 필드 이름 유형 필드 이 필드가 대상 키 필드인지 여부 <p>프로파일 테이블을 맵핑하는 경우, 이 테이블의 대부분은 비활성화됩니다. 대상 ID 필드에 일치하는 필드에는 대상 키가 선택되어 있습니다. 모든 필드에 대해 기본값을 정의할 수 있습니다.</p> <p>차원 테이블을 맵핑하는 경우, 대상 키 열이 활성화됩니다. 기본 테이블에 차원 테이블을 조인하려는 필드의 대상 키 선택란에 체크하십시오.</p>

차원 테이블을 기본 프로파일 테이블에 맵핑할 때 사용되는 필드

이 테이블은 맵핑할 테이블을 선택할 때 사용하는 필드를 나열하고 설명합니다.

표 5. 차원을 기준에 맵핑

필드	설명
차원 테이블은 다음 기본 테이블과 관계가 있습니다.	이 차원 테이블을 조인하려는 테이블을 선택합니다.
기본 테이블 필드 일치	기본 테이블에서 차원 테이블의 키 필드가 맵핑될 필드를 선택하십시오.
조인 유형	테이블을 조인하려는 방법을 선택합니다. 유효한 선택사항은 자동 선택됨, Inner 조인 및 Outer 조인입니다.

인터랙티브 채널 등록정보 탭

등록정보 탭을 사용하여 인터랙티브 채널의 설정 등록정보를 봅니다.

등록정보 탭에는 세 개의 기본 섹션인 **인터랙티브 채널 등록정보**, **연관된 플로우차트** 및 **연관된 전략**이 포함되어 있습니다.

연관된 플로우차트 및 연관된 전략 섹션에는 정의되어 있고 이 인터랙티브 채널과 연관된 플로우차트 및 전략이 표시됩니다.

등록정보 탭 섹션 및 필드

이 테이블에서는 등록정보 탭의 섹션 및 필드를 나열하고 설명합니다.

표 6. 등록정보 탭에 있는 인터랙티브 채널의 필드에 대한 설명

필드	설명
처리 규칙 목록 조회	이 인터랙티브 채널용으로 필터링된 채널 처리 규칙 목록 보고서를 표시하는 링크입니다.
배포 이력 조회	이 인터랙티브 채널에 대한 채널 배포 이력 보고서를 표시하는 링크입니다. 배포 탭에서 인터랙티브 채널의 배포 이력을 다른 형식으로 볼 수도 있습니다.
등록정보 편집	인터랙티브 채널 등록정보 탭에 있는 대부분의 정보를 수정할 수 있는 인터랙티브 채널 등록정보 대화 상자가 표시됩니다.
설명	인터랙티브 채널에 대한 설명입니다. 설명이 자세할수록 다른 디자인 환경의 사용자가 이 특정 인터랙티브 채널의 용도를 더 잘 이해할 수 있습니다. 등록정보 수정 아이콘을 클릭하고 표시되는 대화 상자에서 설명을 수정하여 이 값을 변경할 수 있습니다.
보안 정책	이 인터랙티브 채널에 적용 가능한 보안 정책입니다. 인터랙티브 채널을 작성할 때 이 값이 지정됩니다. 기존 인터랙티브 채널에 대한 보안 정책을 변경할 수는 없습니다.
런타임 서버 그룹	이 인터랙티브 채널에 사용 가능한 런타임 서버 그룹 목록입니다. 등록정보 수정 아이콘을 클릭하고 표시되는 대화 상자에서 런타임 서버 그룹을 수정하여 이 값을 변경할 수 있습니다.
운용 런타임 서버 그룹	활성 고객 대면 접점에 대해 선택한 런타임 서버 그룹입니다. 등록정보 수정 아이콘을 클릭하고 표시되는 대화 상자에서 운용 런타임 서버 그룹을 수정하여 이 값을 변경할 수 있습니다.
1회 방문 시 오퍼를 표시할 최대 횟수	1회 방문 시 특정 오퍼를 표시할 최대 횟수를 정의하는 정수입니다. 런타임 환경은 표시할 오퍼를 선택할 때 처리 규칙 및 학습 엔진과 함께 이 숫자를 사용합니다. 등록정보 수정 아이콘을 클릭하고 표시되는 대화 상자에서 값을 수정하여 이 값을 변경할 수 있습니다.
학습 모드	인터랙티브 채널에서 글로벌 Learning Model을 사용하거나 오퍼 가중치에만 마케터 점수를 사용하거나 새 인터랙티브 채널 또는 인터랙티브 채널 편집 대화 상자에서 지정한 사용자 정의 Learning Model을 사용하는지 여부입니다.

표 6. 등록정보 탭에 있는 인터랙티브 채널의 필드에 대한 설명 (계속)

필드	설명
맵핑된 프로파일 테이블	<p>Campaign에 정의된 각 대상 레벨에 대한 프로파일 테이블의 Interact 이름 및 실제 이름을 표시합니다.</p> <p>정의된 프로파일 테이블이 없는 경우 이 테이블은 비어 있습니다.</p> <p>테이블 이름은 대상 레벨의 테이블 맵핑 마법사의 링크이며 여기서 인터랙티브 채널의 프로파일 및 차원 테이블을 맵핑할 수 있습니다.</p> <p>맵핑한 프로파일 테이블 수는 지원되는 대상 레벨 수로 나열됩니다. 접점에 필요한 수보다 많은 대상 레벨이 Campaign에 정의되어 있을 수 있습니다. 모든 대상에 대해 프로파일 테이블을 정의할 필요는 없으며 접점에서 상호작용에 사용하는 대상에 대해서만 정의하면 됩니다.</p>
연관된 플로우차트	<p>이 인터랙티브 채널과 연관된 모든 플로우차트 목록입니다.</p> <p>여기에 나열된 각 플로우차트는 필요에 따라 보거나 편집할 수 있는 플로우차트를 여는 링크입니다.</p>
연관된 전략	<p>이 인터랙티브 채널과 연결된 모든 전략의 목록입니다.</p> <p>여기에 나열된 각 전략은 처리 규칙을 보고 편집할 수 있는 인터랙티브 전략을 여는 링크입니다. 또한 인터랙티브 전략을 배포용으로 표시하거나 표시 해제할 수 있습니다.</p>

오퍼제시위치를 구역으로 그룹화

구역을 사용하여 오퍼제시위치를 접점의 유사한 영역으로 나눕니다. 구역을 사용하여 처리 규칙을 더 구체적으로 작성할 수 있습니다. 구역 간에 오퍼제시위치를 이동할 수 있습니다. 오퍼제시위치는 한 번에 하나의 구역에만 속할 수 있는 구성원입니다.

예를 들어, 웹 사이트를 제품 유형(예: 통신사의 전화기 및 통화 요금제)을 기준으로 하는 섹션으로 나누는 경우가 있습니다. 이 경우, 오퍼제시위치를 제품 유형과 관련된 구역으로 구성합니다. 처리 규칙에서 고객이 보고 있는 구역에 따라 동일한 세그먼트에 다른 오퍼를 지정합니다. 방문자가 통화 요금제 구역에 있으면 방문자에게는 요금이 더 싼 새 통화 요금제와 관련된 오퍼만 표시됩니다. 방문자가 접점의 전화기 구역으로 이동하면 새 휴대 전화에 대해 모든 오퍼가 대상화됩니다.

인터랙티브 채널에 오퍼제시위치에 대한 구역 추가

방문자에 대한 오퍼제시위치를 정의할 때 해당 오퍼제시위치를 구역에 추가하여 세부적으로 전문화할 수 있습니다. 각 구역은 오퍼가 방문자에게 어떻게 표시되는지 결정하는 자체 규칙 세트를 가질 수 있습니다. 구역을 추가하려면 인터랙티브 채널 창의 오퍼제시위치 탭에 있는 구역 추가 아이콘을 사용하십시오.

프로시저

1. 오퍼제시위치 탭에서 **구역 추가** 아이콘을 클릭하십시오.

구역 추가/편집 대화 상자가 표시됩니다.

2. 구역의 이름을 입력하십시오.
3. 구역에 대한 설명을 입력하십시오.

여기에 입력하는 이 설명은 구역을 저장한 후 인터랙티브 채널 창의 오퍼제시위치 탭에 표시됩니다.

4. 옵션: 구역에 적용할 수 있는 추가 설정을 표시하려면 **고급 기능** 링크를 클릭하십시오.

고급 기능을 표시하는 경우, 추가 또는 편집 중인 구역에 대해 다음 설정을 결정할 수 있습니다.

학습 모드 섹션은 작성 또는 편집 중인 구역에 학습을 적용할 규칙을 지정합니다. 다음 설정 중 하나를 선택할 수 있습니다.

- **인터랙티브 채널에서 상속**은 기본 설정이며 Interact에서 인터랙티브 채널에 대해 지정된 학습 모드를 사용하도록 합니다.
- **마케터 점수만 사용**은 Interact에서 오퍼 가중치에 마케터 점수만 사용을 표시합니다.
- **사용자 정의 Learning Model 사용**은 드롭 다운 목록에서 이름별로 지정할 수 있는 사용자 정의 Learning Model을 사용합니다. 이 인터랙티브 채널에 대해 사용자 정의 Learning Model이 정의되지 않은 경우, 이 옵션은 어둡게 표시되고 선택할 수 없습니다.

해당 구역의 규칙 그룹에서 **비 균일 학습 규칙을 해결하는 방법**은 혼합 학습 시나리오(예를 들어, 일부 오퍼는 학습이 사용으로 설정된 소스에서 제안되고 기타 오퍼는 학습이 사용 안함으로 설정된 소스에서 제안되는 경우)에서 오퍼가 정렬되는 방식 간에 충돌이 있는 상황을 처리합니다. 예를 들어, 각 구역 및 각 처리 규칙 그룹은 자체 학습 규칙을 정의할 수 있고 처리 규칙 그룹에 대해 정의된 규칙은 구역에 대해 정의된 규칙과 다를 수 있으므로 여기에서의 선택은 Interact에서 해당 충돌을 해결하는 방식을 결정합니다.

Interact에는 학습을 사용 또는 사용 안함으로 설정할 수 있는 몇 가지 다른 레벨(전역적으로, 각 인터랙티브 채널에 대해, 각 처리 규칙 그룹에 대해, 각 구역에 대해)이 있습니다. 해당 구역의 규칙 그룹에서 **비 균일 학습 규칙을 해결하는 방법** 섹션에서의 선택은 충돌에 대해 다음 솔루션을 제공합니다.

- **혼합 - 이 구역에 학습 모드 사용(기본값)**은 오퍼의 순서가 이 구역에 대해 정의된 학습 모드를 기반으로 선택됨을 나타냅니다. 이는 개별 규칙의 설정을 대체합니다.

- 비학습 오퍼 우선 순위 결정은 오퍼 시퀀스가 비학습 오퍼를 먼저 선택한 후 학습 기반 오퍼를 선택함을 표시합니다.
- 학습 오퍼 우선 순위 결정은 오퍼 시퀀스가 학습 오퍼를 먼저 선택한 후 비학습 기반 오퍼를 선택함을 표시합니다.
- 비학습 오퍼 우선 순위 결정: 중복 제거는 비학습 오퍼 우선 순위 결정 옵션과 동일한 결과를 제공하지만 학습 및 비학습 소스에서 동일한 오퍼를 제공하는 경우 중복 오퍼를 제거합니다.
- 학습 오퍼 우선 순위 결정: 중복 제거는 학습 오퍼 우선 순위 결정 옵션과 동일한 결과를 제공하지만 학습 및 비학습 소스에서 동일한 오퍼를 제공하는 경우 중복 오퍼를 제거합니다.

무작위%는 점수를 고려하지 않고 리턴된 오퍼가 무작위로 선택될 확률을 지정합니다. 또한 Campaign | partitions | partition[n] | Interact | learning에서 percentRandomSelection을 사용하여 학습 모듈이 무작위 오퍼를 제공하는 시간의 백분율을 글로벌로 구성할 수 있습니다. 여기서 무작위 %를 설정하면 글로벌 구성이 대체됩니다.

5. 저장 및 리턴을 클릭하여 오퍼제시위치 탭으로 돌아가거나 저장 및 다른 항목 추가를 클릭하여 오퍼제시위치를 계속 추가하십시오.

결과

구역 이름 또는 설명을 편집하려면 오퍼제시위치 탭에서 구역 이름을 클릭하십시오.

구역을 삭제하려면 오퍼제시위치 탭에서 구역 옆의 선택란에 체크하고 삭제 아이콘을 클릭하십시오. 구역이 처리 규칙에서 사용되는 동안에는 영역을 삭제할 수 없습니다.

예

예를 들어, 4개의 규칙 그룹이 있는 구역이 있다고 가정합니다.

- 규칙 그룹 Group1에는 LM1이라는 학습 모듈이 있습니다. LM1에는 점수가 50%인 offer1과 점수가 60%인 offer2가 있습니다.
- 규칙 그룹 Group2에는 학습 모듈이 없습니다.
- 규칙 그룹 Group3은 구역에 대해 상속 중입니다.
- 규칙 그룹 Group4에는 점수가 65%인 offer3과 점수가 45%인 offer4가 있습니다. Learning Model은 이 규칙 그룹에 지정되지 않았습니다. 마케터 점수 사용 옵션은 이 규칙 그룹에 대해 선택되었습니다.

이 예에서 각각의 특정 구역에 대한 오퍼에는 구성에 따라 학습 또는 비학습을 사용하여 점수를 평가한 후 제시되는 오퍼가 혼합되어 있습니다. 다음 목록에 일부 시나리오가 설명되어 있습니다.

- 이 구역에 대해 **혼합 - 이 구역에 학습 모드 사용(기본값)**을 선택하면 선택되는 오퍼 시퀀스는 기본 제공 학습 점수에 관계없이 가장 높은 점수를 먼저 따릅니다. 위의 규칙 그룹을 사용하면 순서는 65% 가중치가 적용된 Offer3, 60% 가중치가 적용된 Offer2, 50% 가중치가 적용된 Offer1, 40% 가중치가 적용된 Offer4가 됩니다.
- 구역에 대해 **비학습 오퍼 우선 순위 결정**을 선택하면 오퍼 시퀀스는 선택되는 비학습 오퍼를 먼저 따르므로 예제 규칙 그룹을 사용하는 시퀀스는 offer3(비학습), offer4(비학습), offer1(학습) 및 마지막으로 offer2가 됩니다.
- 이 구역에 대해 **학습 오퍼 우선 순위 결정**을 선택하면 선택되는 오퍼 시퀀스는 학습 오퍼를 먼저 선택하는 데 따르므로 예제 규칙 그룹을 사용하는 시퀀스는 offer1(학습), offer2(학습), offer3(비학습) 및 마지막으로 offer4가 됩니다.
- 구역에 대해 **비학습 오퍼 우선 순위 결정: 중복 제거**를 선택하면 결과는 **비학습 오퍼 우선 순위 결정**을 선택하는 경우와 동일하지만 결과에서 중복 오퍼가 제거됩니다.
- 구역에 대해 **학습 오퍼 우선 순위 결정: 중복 제거**를 선택하면 결과는 **학습 오퍼 우선 순위 결정**을 선택하는 경우와 동일하지만 결과에서 중복 오퍼가 제거됩니다.
- 무작위 % 관련 필드에 값을 지정하는 경우 높은 우선순위가 아닌 오퍼는 지정된 백분율에 따라 우선순위가 지정됩니다.

접점과 상호작용하기 위한 방문자의 오퍼제시위치 작성

오퍼제시위치는 접점에서 사용자가 정보를 요청하는 위치를 식별하는 방법입니다. 모든 오퍼제시위치를 몇 개의 구역으로 구성합니다. 처리 규칙에 해당 세그먼트로 이동하는 해당 오퍼를 정의할 때, 구역을 기준으로 이러한 규칙을 정의할 수도 있습니다. 그러므로 접점의 서로 다른 섹션에서는 서로 다른 유형의 오퍼가 사용 가능할 수 있습니다.

모든 오퍼제시위치는 사용 가능한 오퍼가 없는 경우에 접점이 사용할 수 있는 일부 기본 문자열을 포함해야 합니다.

오퍼제시위치 및 Interact API

오퍼제시위치는 디자인 환경에서 Interact API와 직접 상호작용하는 Interact 구성의 세 요소 중 하나입니다. Interact API에서 getOffers 또는 postEvent 메소드를 사용할 때마다 오퍼제시위치를 참조해야 합니다. Interact API에서 사용되

는 오퍼제시위치 이름은 디자인 환경에서 구성된 오퍼제시위치 이름과 일치해야 합니다.

점점 인터랙티브 채널에 방문자 오퍼제시위치 추가

점점과 상호작용하기 위해 방문자에 대한 위치를 추가하려면 이 작업을 사용하십시오. 오퍼제시위치를 추가하려면 인터랙티브 채널 창의 **오퍼제시위치** 탭에서 **오퍼제시위치 추가** 아이콘을 클릭하십시오.

이 태스크 정보

오퍼제시위치 탭에서 오퍼제시위치 이름을 클릭하여 오퍼제시위치를 편집할 수 있습니다.

오퍼제시위치 옆의 선택란을 선택하고 **이동 대상** 아이콘을 클릭하여 오퍼제시위치를 다른 구역으로 이동할 수 있습니다.

오퍼제시위치 옆의 선택란에 체크하고 **삭제**를 클릭하여 오퍼제시위치를 삭제할 수 있습니다.

프로시저

1. 오퍼제시위치 탭에서 **오퍼제시위치 추가**를 클릭하십시오.

오퍼제시위치 추가/편집 대화 상자가 표시됩니다.

2. 오퍼제시위치의 **이름**을 입력하십시오.
3. **구역**을 선택하십시오.
4. **디폴트 회신 문자열**을 입력하십시오.
5. 오퍼제시위치에 대한 **설명**을 입력하십시오.

이 설명은 오퍼제시위치 탭에 표시됩니다.



6. **저장 및 리턴**을 클릭하여 오퍼제시위치 탭으로 돌아가거나 **저장 및 다른 항목 추가**를 클릭하여 오퍼제시위치를 계속 추가하십시오.

오퍼제시위치 탭 참조

오퍼제시위치 탭에는 오퍼제시위치를 관리하는 데 사용하는 여러 아이콘이 있습니다.

이 테이블에서는 오퍼제시위치를 관리하는 데 사용되는 아이콘을 나열하고 설명합니다.

아이콘 이름	설명
구역 추가 	이 인터랙티브 채널에 구역을 추가하려면 클릭하십시오.

아이콘 이름	설명
오퍼제시위치 추가 	이 인터랙티브 채널에 오퍼제시위치를 추가하려면 클릭하십시오.
이동 	오퍼제시위치를 선택한 후 이 아이콘을 클릭하면 선택한 오퍼제시위치를 새 구역으로 이동합니다.
삭제 	오퍼제시위치 또는 구역을 선택한 후 이 아이콘을 클릭하면 선택된 대상을 삭제합니다.

방문자 동작에 의해 트리거되는 이벤트 정의

이벤트는 방문자가 수행하고 런타임 환경에서 동작을 트리거하는 동작입니다. 이 동작은 방문자를 세그먼트에 배치하거나 오퍼를 제시하거나 데이터를 로깅할 수 있습니다. Interact 디자인 환경에서는 이벤트를 Interact API와 직접 상호작용하는 구성의 요소 중 하나로 작성할 수 있습니다.

이벤트 예

예를 들면 다음과 같은 이벤트를 작성할 수 있습니다.

- 세션 종료. 방문자의 인터랙티브 세션 종료를 표시합니다.
- 오퍼 가져오기. 방문자에게 제공할 권장 오퍼 목록을 요청합니다.
- 프로필 가져오기. 임시 데이터와 프로필 테이블에서 읽은 데이터를 포함하여 세션에 저장되어 있는 방문자 프로필 데이터를 요청합니다.
- 대상 설정. 인터랙티브 세션 내에서 방문자의 대상 레벨을 변경합니다.
- 디버그 설정. 방문자의 인터랙티브 세션에 대한 현재 로깅 레벨을 대체합니다.
- 세션 시작. 방문자의 인터랙티브 세션 시작을 표시합니다.

이벤트 이름 지정 및 Interact API

Interact API와 함께 작동하도록 접점을 코딩할 경우 `postEvent` 메소드를 사용하여 이벤트를 참조합니다. Interact API에서 사용되는 이벤트 이름은 디자인 환경에서 구성된 이벤트 이름과 일치해야 합니다. 이벤트 이름은 영문자로 시작해야 합니다. 다음 문자는 문자, 십진수(전각, 반각) 또는 밑줄이 될 수 있습니다. 이 이름은 대소문자를 구분하지 않습니다.

이벤트 모니터

접점에서 이 모든 이벤트가 발생하는 빈도를 모니터하려면 144 페이지의 『채널 이벤트 활동 등록정보 보고서』의 내용을 참조하십시오.

사전 정의된 동작

이벤트는 다음 사전 정의된 동작 중 하나 이상을 트리거합니다.

- **재세그먼트 트리거:** 런타임 환경은 방문자 세션의 현재 데이터를 사용하여 인터랙티브 채널과 연관된 현재 대상 레벨의 모든 인터랙티브 플로우차트를 다시 실행합니다.

상호작용을 디자인할 때 특정 플로우차트를 지정하지 않으면 재세그먼트 동작이 이 인터랙티브 채널과 연관되어 있는 모든 인터랙티브 플로우차트를 현재 대상 레벨로 다시 실행하며 모든 플로우차트가 완료될 때까지 오퍼에 대한 모든 요청이 대기합니다. 단일 방문 내에서의 과도한 재세그먼트는 고객이 볼 수 있는 형태로 점점의 성능에 영향을 줄 수 있습니다.

Interact API의 요청(예: 대상 변경 등) 또는 고객 동작의 요청(예: 관심 목록 또는 장바구니에 새 항목 추가 등)에 따른 새 데이터와 같이, 중요한 새 데이터가 런타임 세션 오브젝트에 추가된 후에는 고객을 새 세그먼트에 위치시키십시오.

- **오퍼제시 기록:** 런타임 환경은 데이터베이스 서비스가 컨택 기록에 해당 오퍼를 로그하도록 권장되는 오퍼에 플래그를 지정합니다.

웹 통합의 경우에는 점점과 런타임 서버 간에 요청 수를 최소화하기 위해 오퍼를 요청한 동일한 호출에서 오퍼 컨택을 로그하십시오.

점점에서 Interact가 방문자에게 제시한 오퍼에 대한 처리 코드를 리턴하지 않는 경우, 런타임 환경은 권장 오퍼의 최근 목록을 로그합니다.

- **오퍼수락 기록:** 런타임 환경은 데이터베이스 서비스가 응답 기록에 로그하도록 선택된 오퍼에 플래그를 지정합니다.
- **오퍼거부 기록:** 런타임 환경은 데이터베이스 서비스가 응답 기록에 로그하도록 선택된 오퍼에 플래그를 지정합니다.
- **사용자 트리거:** 표현식 동작은 EXTERNALCALLOUT을 포함하여 함수, 변수 및 연산자가 포함된 Interact 매크로를 사용하여 정의할 수 있는 동작입니다. 표현식의 리턴 값은 어느 프로파일 속성에든 지정될 수 있습니다.

사용자 트리거 옆에 있는 편집 아이콘을 클릭하면 표준 사용자 표현식 편집 대화 상자가 나타나며, 이 대화 상자를 사용하여 대상 레벨, 결과를 지정할 선택적 필드 이름 및 표현식 자체의 정의를 지정할 수 있습니다.

- **이벤트 트리거:** 이벤트 트리거 동작을 사용하여 이 동작으로 트리거할 이벤트 이름을 입력할 수 있습니다. 이미 정의된 이벤트를 입력하는 경우 이 이벤트는 이 동작이 실행될 때 트리거됩니다. 입력한 이벤트 이름이 없을 경우 이 동작은 지정된 동작으로 해당 이벤트를 작성합니다.

이벤트, 로깅 및 Interact API

둘 이상의 로그 오퍼 동작으로 이벤트를 작성하는 경우에는 Interact API가 연관된 오퍼에 대해 같은 동작을 완료합니다. 이러한 이유로 오퍼 수락과 오버 거

부는 서로 모순되므로 이 둘을 모두 로깅하는 이벤트는 작성하지 마십시오. 그러나 오퍼재시 및 수락을 기록하거나 오퍼 컨택 및 거부를 기록하는 단일 이벤트를 작성하는 것은 사용자의 환경에서 유용할 수 있습니다.

기본적으로 런타임 환경은 오퍼 수락 및 오퍼 거부의 두 가지 응답 유형을 추적할 수 있습니다. `accept` 및 `reject` 구성 특성을 설정하여 오퍼수락 기록 및 오퍼거부 기록 이벤트가 기록하는 응답 유형을 수정할 수 있습니다.

`Interact API`는 `API`의 이벤트 매개변수를 사용하여 정의한 조치를 트리거하도록 이벤트를 사용할 수도 있습니다. 이러한 이벤트에는 사용자 정의 테이블에 로깅, 여러 응답 유형 추적 및 실행할 특정 플로우차트 지정이 포함됩니다. 예약된 이벤트 매개변수와 함께 사용하기 위해 로그 컨택과 같이 시스템 반응이 동일한 몇몇 이벤트 또는 시스템 반응이 정의되지 않은 일부 이벤트를 작성해야 할 수 있습니다.

오퍼수락 기록 조치로 몇몇 이벤트(로그하려는 모든 응답 유형에 대해 하나씩)를 작성하거나 별도의 응답 유형을 로그하는 데 사용하는 모든 `postEvent` 호출에 대해 사용하는 오퍼수락 기록 조치로 단일 이벤트를 작성할 수 있습니다.

예를 들어 각 응답 유형마다 오퍼수락 기록 작업으로 하나의 이벤트를 작성하십시오. `UA_UsrResponseType` 테이블에 [이름(코드)]로 사용자 정의 응답을 정의합니다(예: 탐색(EXP), 고려(CON), 커미트(CMT)). 그런 다음 세 개의 이벤트를 작성하고 이름을 `LogAccept_Explore`, `LogAccept_Consider`, `LogAccept_Commit`으로 지정합니다. 세 개의 이벤트는 모두 동일하지만(오퍼수락 기록 동작 보유) 이름은 서로 달라서 `Interact API` 작업자가 구별할 수 있습니다.

또는 모든 사용자 정의 응답 유형에 대해 사용할, 오퍼수락 기록 동작을 포함한 단일 이벤트를 작성할 수 있습니다. 예를 들면 이 이벤트의 이름은 `LogCustomResponse`로 지정하십시오.







`Interact API`에 대해 작업할 때 이벤트 간의 기능적인 차이는 없지만, 이름 지정 규칙은 코드를 더 명확하게 해 줍니다. 각 사용자 정의 응답에 별도의 이름을 부여하는 경우에는 채널 이벤트 활동 등록정보 보고서에 보다 정확한 정보가 표시됩니다.

예약 매개변수 및 `postEvent` 메소드에 대한 자세한 정보는 *Interact* 관리자 안내서를 참조하십시오.

이벤트 탭 참조

이벤트 탭에는 이벤트를 관리하는 데 사용할 수 있는 여러 아이콘이 있습니다.

이 테이블에서는 이벤트를 관리하는 데 사용되는 아이콘을 나열하고 설명합니다.

아이콘 이름	설명
이벤트 추가 	이 인터랙티브 채널에 이벤트를 추가하려면 클릭하십시오.
이벤트 패턴 추가 	이 인터랙티브 채널에 새 이벤트 패턴을 정의하려면 클릭하십시오.
카테고리 관리 	이 인터랙티브 채널의 카테고리를 작성하고, 삭제하고, 편집할 수 있는 대화 상자를 열려면 클릭하십시오.
이동 	하나 이상의 이벤트 또는 이벤트 패턴을 선택한 후 이 아이콘을 클릭하여 선택한 항목을 새 카테고리로 이동하십시오.
복사 	하나 이상의 이벤트 또는 이벤트 패턴을 선택한 후 이 아이콘을 클릭하여 선택한 항목을 복제하십시오. Interact는 각 사본의 이름에 숫자 접미부를 자동으로 추가합니다.
삭제 	이벤트 또는 이벤트 패턴을 선택한 후 이 아이콘을 클릭하여 삭제하십시오.

이벤트 및 사전 정의된 동작을 점점에 추가

이벤트를 추가하고 방문자가 이벤트를 트리거하는 경우 수행할 사전 정의된 동작을 추가하려면 이 작업을 사용하십시오.

이 태스크 정보

이벤트 탭에서 이벤트 이름을 클릭하여 이벤트를 편집할 수 있습니다.

이벤트를 선택하고 이동 아이콘을 클릭하여 다른 카테고리로 이벤트를 이동할 수 있습니다.

이벤트를 선택하고 삭제 아이콘을 클릭하여 이벤트를 삭제할 수 있습니다.

프로시저

1. 이벤트 탭에서 이벤트 추가 아이콘을 클릭하십시오.

이벤트 추가 대화 상자가 표시됩니다.

2. 일반 탭에서 이 이벤트를 식별하는 데 도움이 되는 이벤트 이름 및 설명을 제공하십시오.

이 설명은 이벤트 탭에 표시되며 참조용으로만 사용됩니다.

3. 옵션: 이 이벤트를 구성할 카테고리를 선택하십시오.

카테고리는 분류 목적으로만 사용되며 이벤트의 동작 또는 사용에 영향을 주지 않습니다. 이벤트를 작성한 뒤에는 이를 다른 카테고리로 이동할 수 있습니다.

4. 이 이벤트 정의를 계속하려면 동작 탭을 클릭하십시오.
5. 동작 탭에서 이 이벤트와 연관시킬 동작을 선택하십시오.

6. 저장 및 리턴을 클릭하여 이벤트 탭으로 돌아가거나 저장 및 다른 항목 추가를 클릭하여 이벤트를 계속 추가하십시오.

카테고리를 사용하여 이벤트 그룹화

카테고리는 이벤트 및 이벤트 패턴의 구성 도구입니다. 카테고리는 수백 개가 될 수도 있는 이벤트 또는 이벤트 패턴을 보다 쉽게 관리할 수 있게 해 주는 것 외에는 Interact 구성에 영향을 주지 않습니다.

조직에 적합한 그룹으로 이벤트 및 이벤트 패턴을 구성할 카테고리를 작성하십시오. 예를 들어, 이벤트 용도(예 "resegment" 또는 "logContact") 또는 접점에서 이벤트 패턴이 사용되는 위치(예: "cellPhoneCatalogPage" 또는 "newCallPlanScript")에 따라 카테고리를 작성할 수 있습니다.

카테고리 사이에서 이벤트 및 이벤트 패턴을 이동시킬 수 있습니다. 각 이벤트 또는 이벤트 패턴은 하나의 카테고리에만 속할 수 있습니다.

카테고리를 작성하여 이벤트 그룹화

이벤트 탭을 사용하여 카테고리를 추가합니다.

이 태스크 정보

카테고리의 이름 또는 설명을 편집하려면 **카테고리 관리** 대화 상자에서 카테고리를 선택하고 **편집**을 클릭하십시오.

카테고리를 삭제하려면 **카테고리 관리** 대화 상자에서 카테고리를 선택하고 **삭제**를 클릭하십시오.

참고: 이벤트 또는 이벤트 패턴이 포함된 카테고리를 삭제할 경우에는 해당 카테고리에 있는 모든 이벤트 및 이벤트 패턴이 삭제됩니다. **삭제** 단추는 주의해서 사용하십시오.

프로시저

1. 이벤트 탭에서 **카테고리 관리** 아이콘을 클릭하십시오.

카테고리 관리 대화 상자가 표시됩니다.

2. **새로 작성**을 클릭하여 새 카테고리 대화 상자를 여십시오.
3. **이름** 및 **설명**을 입력하십시오.
4. **카테고리 관리** 대화 상자로 돌아가려면 **확인**을 클릭하십시오.
5. **닫기**를 클릭하여 이벤트 탭으로 돌아가거나 **새로 작성**을 클릭하여 카테고리를 더 추가하십시오.

이벤트 패턴을 사용하여 방문자에 대해 오피어 개인화

이벤트 패턴은 방문자 활동의 패턴을 기반으로 오피어를 해당 방문자에게 개인화하는 유연한 방식입니다. 방문자의 동작이 사용자가 작성하는 이벤트 패턴과 일치하면 이벤트 패턴은 특정 동작을 트리거합니다. 이벤트 패턴을 동작 트리거라고도 합니다.

이벤트 패턴이 방문자 활동 및 동작 패턴 식별

이벤트 패턴 데이터는 대상 ID에 따라 다르며 인터랙티브 세션에 걸쳐 있습니다. 이벤트 패턴 상태는 각 방문자의 인터랙티브 세션이 시작될 때 로드되며 각 인터랙티브 세션이 종료될 때 저장됩니다.

이벤트 패턴 유형 및 인터랙티브 플로우차트

이벤트 패턴을 정의하는 경우 해당 패턴을 단일 인터랙티브 채널과 연관시킵니다. 인터랙티브 채널에 사용 가능한 이벤트 패턴을 정의한 후 인터랙티브 플로우차트에서 해당 패턴을 사용할 수 있습니다.

이벤트 패턴이 일치하면 특정 오피어가 지정되는 사전 정의된 세그먼트에 방문자가 포함되도록 플로우차트에 프로세스 상자를 정의할 수 있습니다.

예

다음은 결과적으로 관련 오피어를 고객에게 제시하게 되는 이벤트 패턴에서 사용할 수 있는 이벤트의 몇 가지 예입니다.

- 웹 사이트 방문자가 지정된 페이지 조합을 보거나 특정 페이지를 지정된 횟수만큼 방문합니다.
- 웹 사이트 방문자가 지정된 문서를 다운로드하거나 지정된 매체를 봅니다.
- 콜 센터 담당자가 호출의 지정된 이유 또는 호출의 결과로 발생하는 지정된 서비스 요청을 입력합니다.

이벤트 패턴 유형

이벤트 패턴을 사용하여 상호작용 중에 하나 이상의 이벤트가 발생했는지 여부를 테스트합니다. 지정된 이벤트 패턴이 충족되면 하나 이상의 동작이 응답으로 트리거됩니다. 이벤트 패턴은 선택사항입니다.

패턴 유형

다음 유형의 이벤트 패턴이 사용 가능합니다.

- 모두 일치: 지정된 이벤트가 모두 발생하는 경우 패턴이 true입니다.

이 옵션을 사용하면 **선택한 이벤트** 목록에 하나 이상의 이벤트를 추가할 수 있습니다.

- **카운터**: 지정된 수신 이벤트가 지정된 횟수로 발생하는 경우 패턴이 true입니다.

예를 들면 사용자는 방문자가 거부 이벤트를 10회 생성하거나 연락처를 1회 요청하도록 요구할 수 있습니다.

- **가중치 적용 카운터**: 지정하는 각 이벤트에 점수를 지정하고 지정된 총 점수에 도달하는 경우 패턴이 true입니다.

모두 일치 옵션과 달리, 일부 지정된 이벤트가 발생하지 않을 수 있습니다. 총 점수는 패턴 기준이 충족되는지 여부를 판별하는 항목입니다.

예

예를 들어, 다음과 같이 패턴을 구성합니다.

- 실행 조건을 선택하고 다음 점수를 지정합니다.
 - 실행 조건 1의 점수가 1입니다.
 - 실행 조건 2의 점수가 2입니다.
- 가중된 카운터 값을 10으로 지정합니다.

이벤트 패턴이 다음과 같은 경우에 true입니다.

- 실행 조건 1이 10회 발생합니다.
- 실행 조건 1이 2회 발생하고 실행 조건 2가 4회 발생합니다.
- 실행 조건 2가 5회 발생합니다.

Interact가 이벤트 패턴 상태를 처리하는 방법

이벤트 패턴은 해당 상태를 업데이트하고 처리를 위해 런타임 환경에 전달하여 런타임 환경으로 방문자의 인터랙티브 세션에 응답합니다.

Interact는 이벤트 패턴 정보를 로드, 추적 및 저장합니다.

- 세션이 시작되면 이벤트 패턴 상태가 있을 경우 Interact는 현재 방문자의 대상 ID와 연관되어 있는 이전 이벤트 패턴 상태를 로드하려고 시도합니다.
- 세션 동안 이벤트가 게시되면 Interact는 해당 이벤트를 사용하는 이벤트 패턴의 상태를 업데이트합니다. 인터랙티브 플로우차트 실행 동안과 같은 세션 동안 이벤트 패턴이 사용되면 이벤트 패턴의 상태가 검색되고 업데이트됩니다.
- 세션이 종료되면 상태가 저장되거나 버려집니다. 대상 ID가 프로파일 데이터 소스에서 발견되면 방문자의 대상 ID와 연관되어 있는 모든 업데이트된 이벤트 패턴의 상태가 저장됩니다. 그렇지 않은 경우에는 이벤트 패턴 상태가 버려집니다.

알 수 없는 대상 ID의 상태 저장

알 수 없는 사용자의 이벤트 패턴 상태는 세션 종료 시 기본적으로 버려집니다. 기본값을 변경하려면 다음 값 중 하나를 TRUE로 설정하십시오.

- 구성 특성 interact | services | eventPattern | persistUnknownUserStates
- 세션 매개변수 UACISavePatternStates

대상 ID가 세션에서 변경되는 경우

세션 중에 대상 ID가 변경되면 Interact는 새 대상 ID에 대한 저장된 이벤트 패턴 상태를 로드하려고 시도합니다.

일부 상황에서는 대상 ID가 세션 중에 알 수 없는 ID에서 알려진 ID로 변경됩니다. 예를 들어, 사용자가 웹 사이트에 들어가서 항목을 장바구니에 추가한 후 주문하기 위해 로그인합니다. 이러한 경우에 초기 대상 ID에 속하는 이벤트 활동을 새 대상 ID에 속하는 이벤트 활동에 병합할 수 있습니다. 상태를 병합하려면 다음 값 중 하나를 TRUE로 설정해야 합니다.

- 구성 특성 interact | services | eventPattern | persistUnknownUserStates
- 세션 매개변수 UACISavePatternStates

이벤트 패턴 상태가 세션과 독립적임

이벤트 패턴 상태는 방문자의 대상 ID로 저장됩니다. 이벤트가 발생할 때 두 세션이 모두 활성 상태이고 대상 ID가 일치하면 한 사용자 세션의 이벤트 활동이 다른 세션에서 반영됩니다.

이벤트 패턴에 대한 기준 재설정

방문자가 세션을 시작한 후 패턴을 재설정하는 데 사용되는 이벤트 패턴에 대한 재설정 기준을 지정할 수 있습니다. 이벤트 패턴이 재설정되면 상태가 False로 설정되고 모든 카운터가 0으로 설정됩니다.

이벤트 패턴 추가 창의 재설정 기준 탭에서 재설정 기준을 지정합니다. 한 번에 한 기준만 설정할 수 있습니다.

재설정 기준은 이벤트 패턴이 활성 상태이고 이벤트 패턴 상태가 True가 아닌 경우에만 적용 가능합니다. 이벤트 패턴 상태가 True로 설정된 경우 재설정 기준이 적용되지 않습니다. 이벤트 패턴 상태를 True로 설정하면 이벤트 패턴이 1일 또는 **true** 상태를 확장할 추가 기간(시간)에 지정된 기간 동안 이 상태로 유지됩니다. 이벤트 패턴 상태가 다시 False로 설정됩니다.

재설정 기준 설정은 선택사항입니다. 기본적으로 재설정 기준은 **없음**으로 설정됩니다.

업그레이드: 이전 버전에서 v10.1로 업그레이드하는 경우 모든 이벤트 패턴에 대한 재설정 기준은 기본적으로 **없음**으로 설정됩니다.

참고: 고급 이벤트 패턴에서는 이벤트 패턴 재설정 기준이 작동하지 않습니다.

표 7. 이벤트 패턴에 대한 기준 재설정

기준 재설정	입력	설명
없음		재설정 기준이 지정되지 않습니다.
비활성	시간을 시간, 일 또는 주로 지정합니다.	지정된 시간 동안 방문자가 비활성 상태인 경우 이벤트 패턴을 재설정합니다.
주기	다음을 지정합니다. <ul style="list-style-type: none"> • 일 수 • 하루 중 시간 • 시작 날짜 	지정된 날짜부터 시작하여 x일마다 하루 중 지정된 시간에 재설정합니다.
이벤트가 발생할 때	이벤트를 선택합니다.	선택된 이벤트가 발생하면 이벤트 패턴이 재설정됩니다. 선택할 수 있는 이벤트는 패턴 탭에서 이벤트 패턴 정의를 위해 선택된 이벤트가 아닌 이벤트입니다. 다중 단계 이벤트는 지원되지 않습니다.

방문자 동작 패턴을 식별하기 위한 이벤트 패턴 작성

방문자 활동 및 동작의 패턴을 식별하고 해당 패턴이 식별되었을 때 특정 동작을 완료하기 위한 이벤트 패턴을 작성합니다. 이벤트 탭의 **이벤트 패턴 추가** 아이콘을 사용하여 이벤트 패턴을 추가합니다.

이 태스크 정보

이벤트 패턴을 작성하면 디자인 환경 내에서 사용할 수 있으며 대화식 플로우차트의 **선택**, **의사결정** 및 **세그먼트 채우기** 프로세스 상자와 일괄처리 플로우차트의 **Interact** 목록 프로세스 상자에 표시됩니다. 해당 플로우차트 프로세스에서 이벤트 패턴이 식별되고 방문자에게 적절한 오퍼가 제시되는 경우 정의한 동작을 실행하도록 쿼리를 정의할 수 있습니다.

프로시저

1. 이벤트 탭에서 **이벤트 패턴 추가** 아이콘을 클릭하십시오.
2. 일반 페이지에서 패턴에 이름, 설명, 시작 및 종료 날짜를 지정하고 패턴이 사용으로 설정되었는지 여부를 지정하십시오.

참고: 이벤트 패턴 이름에는 ASCII 문자, 숫자 및 밑줄만 포함될 수 있습니다.

3. **패턴** 페이지에서 패턴 유형을 지정하고 이벤트 패턴을 이행하려면 발생해야 하는 하나 이상의 이벤트를 선택하고 해당 상태를 true로 설정하십시오.

offerAccepted, offerContacted, offerRejected, offerAcceptedInCategory, offerContactedInCategory 및 offerRejectedInCategory도 사용 가능한 사전 정의된 이벤트입니다. offerAccepted, offerContacted 또는 offerRejected를 추가할 경우, 매크로를 트리거하는 오퍼를 선택하도록 프롬프트가 표시됩니다. offerAcceptedInCategory, offerContactedInCategory 또는 offerRejectedInCategory를 추가할 경우, 매크로를 트리거한 오퍼의 속성 값을 설정하도록 프롬프트가 표시됩니다. 각 이벤트 패턴에 대해 다른 오퍼 또는 오퍼 속성 및 값을 사용하여 해당 매크로 각각을 여러 번 추가할 수 있습니다.

선택한 이벤트 목록에서 매크로를 두 번 클릭하여 eventInCategory 매크로를 편집할 수 있습니다.

참고: POST 이벤트에 대해서는 사전 정의된 이벤트를 사용할 수 없습니다.

패턴이 재설정되고 이벤트 평가를 다시 시작하기 전에 패턴이 true 상태를 유지하는 확장된 시간 범위를 지정하십시오.

4. **동작** 페이지에서 이벤트 패턴 기준이 충족되는 경우 발생할 동작을 지정하십시오.
5. **옵션: 재설정 기준** 페이지에서 이벤트 패턴에 대한 재설정 기준을 지정하십시오.
6. **저장 및 리턴**을 클릭하여 이벤트 패턴 대화 상자를 닫거나 **저장 및 다른 항목 추가**를 클릭하여 이벤트 패턴을 저장하고 이벤트 패턴을 작성하십시오.

이벤트 패턴을 구성하기 위해 사용하는 필드

이벤트 탭을 사용하여 이벤트 패턴을 구성합니다.

일부 패턴 유형 및 필드는 Interact를 Interact Advanced Patterns와 통합하여 고급 패턴이 활성화된 경우에만 사용 가능합니다.

자세한 정보는 *IBM Interact Advanced Patterns* 및 *IBM Interact* 통합 안내서를 참조하십시오.

이 테이블에서는 **이벤트 패턴 추가** 대화 상자의 필드를 나열하고 설명합니다.

표 8. 이벤트 패턴 추가 대화 상자의 필드

필드	설명
일반 탭	
Name	이벤트 패턴의 설명 이름을 입력하십시오. 이 이름은 이벤트 탭의 이벤트 패턴 목록에 표시됩니다.
사용 선택란	이벤트 패턴을 사용할 준비가 되면 선택란을 선택하십시오.
카테고리	또는 이 이벤트 패턴의 카테고리를 입력하십시오. 이 카테고리는 이벤트 패턴이 작동하는 방식에 영향을 미치지 않으며 구성 용도로만 사용됩니다. 이 카테고리는 이벤트 탭의 이벤트 패턴 목록에 표시됩니다.
설명	또는 이 이벤트 패턴의 설명을 입력하십시오 . 이 설명은 이벤트 탭의 이벤트 패턴 목록에 표시됩니다.
시작 날짜 및 종료 날짜 시간	이 이벤트 패턴의 유효 날짜 범위를 지정하십시오(선택사항). 날짜 필드는 다음과 같은 방식으로 사용됩니다. <ul style="list-style-type: none"> • 날짜가 지정되지 않는 경우 이 이벤트 패턴은 배포되어 있는 한 유효합니다. • 시작 날짜만 지정할 경우 이 이벤트 패턴은 해당 날짜 및 시간부터 더 이상 배포되어 있지 않을 때까지 유효합니다. • 종료 날짜만 지정할 경우 이 이벤트 패턴은 배포 시부터 이 날짜 및 시간까지 유효합니다. • 시작 및 종료 시간을 둘 다 지정할 경우 이 이벤트 패턴은 지정된 범위 동안만 유효합니다. <p>다음은 고급 패턴에 적용됩니다.</p> <ul style="list-style-type: none"> • 종료 날짜가 지정되지 않으면 2099년 1월 30일이 종료 날짜로 사용됩니다. • 시작 날짜가 지정되지 않으면 2000년 12월 26일이 시작 날짜로 사용됩니다.
패턴 탭	
패턴 유형	이벤트 패턴을 평가하는 방법을 선택하십시오. 옵션은 모두 일치, 카운터 및 가중치 적용 카운터입니다. 카운터 및 가중치 적용 카운터 패턴 유형의 경우 다음 추가 필드를 설정합니다. <ul style="list-style-type: none"> • 카운터 <p>선택한 이벤트의 발생 수가 다음보다 크거나 같을 경우 패턴이 실행됩니다. 필드의 경우 패턴이 true가 되도록 이벤트가 발생해야 하는 횟수를 설정하십시오.</p> • 가중치 적용 카운터 <p>패턴 실행 시 총 점수 = 필드의 경우, 패턴이 true가 되도록 가중된 이벤트 또는 이벤트가 도달해야 하는 총 점수를 설정하십시오.</p> <p>고급 패턴을 사용하는 경우 각 세 가지 기본 패턴의 순환 시간 및 시간 바인드 버전을 사용할 수 있습니다.</p>

표 8. 이벤트 패턴 추가 대화 상자의 필드 (계속)

필드	설명
사용 가능한 이벤트 및 선택한 이벤트	Interact 디자인 시간에 정의한 이벤트 목록에서 선택하십시오. 화살표 단추를 클릭하여 이벤트를 기준에 추가하거나 기준에서 제거하십시오.
true 상태를 확장할 추가 기간: <i>time span</i>	또는 이 필드를 사용하여 조건이 충족되면 패턴이 true로 남아 있는 시간을 지정하십시오. 지정된 시간 범위가 끝나면 패턴 상태가 false로 설정되고 패턴이 다시 이벤트 평가를 시작합니다.
이벤트 발생 범위 <i>time span</i>	이벤트가 평가되는 시간 범위를 지정하십시오. 이 필드는 고급 패턴에만 적용됩니다.
동작 탭	
작업	완료할 조치를 하나 이상 선택하십시오. 또는 조건 기능을 사용하여 사전 정의된 이벤트 매개변수에 반하여 값을 테스트하십시오. 이 목록에서 이벤트의 설명은 40 페이지의 『방문자 동작에 의해 트리거되는 이벤트 정의』의 내용을 참조하십시오.
재설정 기준 탭	
이 이벤트 패턴의 재설정 기준 선택	방문자가 세션을 시작한 후 패턴을 재설정하는 데 사용되는 이벤트 패턴에 대한 재설정 기준을 지정하십시오. 추가 정보는 47 페이지의 『이벤트 패턴에 대한 기준 재설정』의 내용을 참조하십시오.

오퍼제한조건을 사용하여 오퍼가 제시되는 횟수 제한

오퍼 제한조건은 정의된 기간 동안 오퍼 또는 오퍼 컬렉션이 제시될 수 있는 횟수를 제한하는 방법입니다. 예를 들어, 하루에 사전 정의된 수만큼 노출된 후 오퍼를 제외하거나 웹 페이지에서 다양한 제품군에 오퍼를 배포할 수 있습니다.

Interact에서 오퍼제한조건 탭을 사용하면 오퍼 제한조건을 작성, 삭제, 활성화 또는 비활성화할 수 있습니다.

오퍼에 대한 제한조건 작성

이 작업을 사용하여 오퍼를 제시할 시간 및 날짜 범위를 설정하십시오. 또한 지정된 시간 및 날짜 범위에서 오퍼가 표시되는 횟수를 설정할 수도 있습니다. 오퍼제한조건 탭을 사용하여 오퍼 제한조건을 추가합니다.

이 태스크 정보

오퍼제한조건 탭에서 제한조건 이름을 클릭하여 제한조건을 편집할 수 있습니다.

오퍼 제한조건 이름 옆의 선택란에 체크하고 **삭제** 아이콘을 클릭하여 오퍼 제한조건을 삭제할 수 있습니다.

프로시저

1. 대화식 채널의 **오퍼제한조건** 탭에서 **오퍼제한조건 추가** 아이콘을 클릭하십시오.

제한조건 추가/편집... 대화 상자가 표시됩니다.

2. 오퍼 제한조건의 **이름**을 입력하십시오.
3. 오퍼제한조건에 대한 **설명**을 입력하십시오.

이 설명은 오퍼제한조건 탭에 표시되어 이 오퍼 제한조건을 식별합니다.

4. **폴더 내** 또는 **오퍼 목록 내**를 선택하여 제한조건을 적용할 오퍼를 지정하십시오. 원하는 폴더 또는 오퍼 목록을 선택하려면 동반되는 드롭 다운 목록을 사용하십시오.

오퍼가 특정 날짜 및 시간 범위 내에서 사용 가능하거나 특정 기간 내에서 최대 횟수만큼 사용 가능하거나 또는 둘 다에 해당하도록 지정할 수 있습니다.

5. 오퍼를 사용 가능하게 설정할 수 있는 날짜 범위를 지정하십시오.
 - a. **오퍼 제공 시작**을 클릭하고 열리는 일정 도구를 사용하여 오퍼를 사용할 수 있는 가장 빠른 날짜를 지정하십시오. **오퍼 제공 시작** 필드 옆의 드롭 다운 목록을 사용하여 오퍼를 사용할 수 있는 가장 빠른 시간을 선택하십시오.
 - b. **오퍼 제공 중단**을 클릭하고 열리는 일정 도구를 사용하여 오퍼를 사용할 수 있는 마지막 날짜를 지정하십시오. **오퍼 제공 중단** 필드 옆의 드롭 다운 목록을 사용하여 사용을 중지하는 시간을 선택하십시오.
6. 옵션: **노출** 필드에 오퍼를 제공할 최대 전체 횟수를 입력하십시오.

이 필드에 값을 입력하지 않는 경우, 최대 오퍼 수 제한조건이 적용되지 않습니다.

7. 옵션: 단일 기간 내에 오퍼를 표시할 최대 노출 수를 지정하려면 **고르게 배포** 필드를 완료하십시오.
 - **최대 <number>회 노출** 필드(<number>를 실제로 필요한 최대 횟수로 바꿈)에 오퍼를 표시할 최대 횟수를 입력하십시오.
 - **기간** 드롭 다운 목록을 사용하여 방문자에게 최대 노출 수를 제공할 기간을 지정하십시오. 예: 시간당, 일당.

고르게 배포 필드를 완료하지 않는 경우, Interact 서버는 이 대화식 채널에 대해 평소대로 오퍼를 사용 가능하게 설정합니다.

8. **사용**을 클릭하여 정의한 매개변수 내에서 이 오퍼 제한조건을 활성화하십시오.

9. 저장 및 리턴을 클릭하여 오퍼제한조건 탭으로 돌아가거나 저장 및 다른 항목 추가를 클릭하여 오퍼 제한조건을 계속 추가하십시오.

오퍼제한조건을 수정하여 오퍼가 제시되는 경우 변경

오퍼제한조건의 이름, 설명 또는 정의 설정을 수정할 수 있습니다.

프로시저

1. 인터랙티브 채널의 오퍼제한조건 탭을 클릭하여 오퍼제한조건 목록을 보십시오.
2. 편집하려는 오퍼제한조건의 이름을 클릭하십시오.

오퍼제한조건 추가/편집 대화 상자가 열립니다.

3. 오퍼제한조건의 이름, 설명 또는 정의 설정을 수정하십시오.
4. 저장 및 리턴을 클릭하여 오퍼제한조건 탭으로 돌아가거나 저장 및 다른 항목 추가를 클릭하여 변경사항을 저장하고 다른 제한조건을 추가하십시오.

오퍼 제한조건 사용 또는 사용 안함

제한된 기간 중 종종 오퍼제한조건 또는 제한 없이 오퍼를 실행해야 합니다. 이러한 경우 오퍼제한조건을 사용 안함 및 사용으로 설정할 수 있습니다.

이 태스크 정보

오퍼 오퍼제한조건은 사용되는 시간 범위와 함께 정의됩니다. 그러나 오퍼 제한조건이 다음과 같이 되지 않도록 할 경우도 있습니다.

- 작동 범위를 재정의하지 않고 사용됨
- 고려됨

제한조건 추가/편집 대화 상자를 사용하여 오퍼 제한조건을 사용 안함 및 사용으로 설정할 수 있습니다.

프로시저

1. 오퍼제한조건 탭에서 편집할 제한조건의 이름을 클릭하십시오.

제한조건 추가/편집 대화 상자가 열립니다.

2. 여기에 정의된 제한사항 없이 선택된 오퍼가 제공되도록 오퍼 제한조건을 사용 안함으로 설정하려면 **사용 안함**을 클릭하십시오.
3. 오퍼 제한조건을 활성화하려면 **설정**을 클릭하십시오.
4. 저장 및 리턴을 클릭하여 오퍼제한조건 탭으로 돌아가거나 저장 및 다른 항목 추가를 클릭하여 다른 제한조건을 추가하십시오.

더 이상 필요하지 않은 오퍼제한조건 삭제

오퍼 제한조건이 필요하지 않은 경우에는 삭제할 수 있습니다.

이 태스크 정보

참고: 오퍼제한조건을 삭제한 후에는 복구할 수 없습니다.

프로시저

1. 삭제하려는 오퍼제한조건 옆의 선택란을 선택하십시오.
2. 삭제를 클릭하십시오.
3. 삭제를 확인하십시오.

Learning Model을 사용하여 오퍼 선택

Interact에는 방문자의 실시간 동작을 모니터링하여 인터랙티브 플로우차트에 영향을 주고 제시할 오퍼를 선택하는 데 도움을 주는 기본 제공 학습 모듈이 있습니다. 또한 인터랙티브 채널 레벨에서 속성을 지정하도록 학습 설정을 구성할 수 있어서 각 인터랙티브 채널에 고유의 사용자 정의된 Learning Model 세트가 있을 수 있습니다. 사용자 정의된 Learning Model 사용을 "Self Learning"이라고도 합니다.

Self Learning 기능을 사용하기 전에 먼저 Interact 환경에 대해 글로벌로 기본 제공 학습을 사용으로 설정해야 합니다. 학습 모듈 활성화에 대한 정보 및 일반적인 학습에 대한 자세한 정보는 *IBM Interact* 관리자 안내서를 참조하십시오.

Interact의 Self Learning 페이지를 사용하여 인터랙티브 채널에 대한 Learning Model을 작성, 삭제 또는 편집하거나 사용 또는 사용 안함으로 설정할 수 있습니다.

방문자에 대한 오퍼를 사용자 정의하기 위한 Learning Model 추가

웹 사이트를 방문하는 방문자의 동작을 모니터링하기 위해 Learning Model을 추가할 수 있습니다. 방문자의 이전 동작을 기반으로 방문자에게 가장 적합한 오퍼를 판별할 수 있습니다.

이 태스크 정보

Self Learning 탭에서 Learning Model 이름을 클릭하여 Learning Model을 편집할 수 있습니다.

Learning Model 이름 옆의 선택란에 체크하고 삭제 아이콘을 클릭하여 Learning Model을 삭제할 수 있습니다.

프로시저

1. 대화식 채널의 **Self Learning** 탭에서 **모델 추가** 아이콘을 클릭하십시오.

Learning Model 추가/수정 대화 상자가 열립니다.

2. Learning Model의 이름을 입력하십시오.
3. Learning Model에 대한 설명을 입력하십시오.

이 설명은 **Self Learning** 탭에 표시되어 이 Learning Model을 식별합니다.

4. **예측 적용 속성** 목록에 방문자 속성을 추가하여 Learning Model의 정의를 완료하십시오.

이 목록은 방문자에게 제시할 최상의 오퍼를 판별하기 위해 Interact가 모니터링하도록 하려는 방문자 속성을 지정합니다. 학습 및 학습 속성에 대한 자세한 설명은 *IBM Interact* 관리자 안내서의 *Interact* 기본 제공 학습 개요를 참조하십시오.

5. **활성화**를 클릭하여 정의한 매개변수 내에서 이 Learning Model을 활성화하십시오.
6. **저장 및 리턴**을 클릭하여 **Self Learning** 탭으로 돌아가거나 **저장 및 다른 항목 추가**를 클릭하여 Learning Model을 계속 추가하십시오.

Learning Model 편집

Learning Model 매개변수(예: 이름, 설명, 방문자 속성)를 편집할 수 있습니다.

프로시저

1. 인터랙티브 채널의 **Self Learning** 탭을 클릭하여 Learning Model 목록을 보십시오.
2. 편집할 Learning Model의 이름을 클릭하십시오.

Learning Model 추가/수정 대화 상자가 표시됩니다.

3. 옵션: Learning Model의 이름, 설명 또는 정의 설정을 수정하십시오.
4. **저장 및 리턴**을 클릭하여 **Self Learning** 탭으로 돌아가거나 **저장 및 다른 항목 추가**를 클릭하여 변경사항을 저장하고 다른 Learning Model을 추가하십시오.

Learning Model 삭제

더 이상 사용하지 않는 Learning Model은 삭제할 수 있습니다. Learning Model을 삭제한 후에는 복구할 수 없습니다.

이 태스크 정보

Learning Model을 삭제한 후에는 복구할 수 없습니다.

사용 중인 Learning Model은 삭제할 수 없습니다.

프로시저

1. 삭제할 Learning Model 옆의 선택란을 선택하십시오. 여러 개의 Learning Model을 선택할 수 있습니다.
2. 삭제를 클릭하십시오.
3. 삭제를 확인하십시오.

Learning Model 사용 및 사용 안함

Learning Model을 삭제하는 대신, 학습 채널에서 해당 모델을 사용할 수 없도록 비활성화할 수 있습니다. 학습 채널에서 다시 사용해야 할 때는 Learning Model을 사용으로 설정할 수 있습니다.

프로시저

1. **Self Learning** 탭에서 사용 또는 사용 안함으로 설정할 Learning Model 이름을 클릭하십시오.

Learning Model 추가/수정 대화 상자가 열립니다.

2. 옵션: 인터랙티브 채널에서 더 이상 사용할 수 없도록 Learning Model을 사용 안함으로 설정하려면 **사용 안함**을 클릭하십시오.
3. 옵션: Learning Model을 사용으로 설정하려면 **사용**을 클릭하십시오.
4. **저장 및 리턴**을 클릭하여 **Self Learning** 탭으로 돌아가거나 **저장 및 다른 항목 추가**를 클릭하여 사용자 정의 Learning Model을 작성하십시오.

트리거된 메시지를 사용하여 다른 채널로 오퍼 발송

트리거된 메시지를 사용하여 Interact에서 요청을 보낸 채널과 다른 채널에 오퍼를 전달할 수 있습니다. 이러한 오퍼는 사전정의된 사용자 이벤트 및 이벤트 패턴에 의해 트리거됩니다.

Interact에서 이벤트는 대상 ID에 대해 게시되고, 그러면 사전정의된 알림 규칙이 트리거됩니다. 규칙으로 인해 선택된 오퍼가 다른 아웃바운드 채널의 이 대상 ID로 전달됩니다. 이 메시지를 트리거하는 인바운드 채널은 이벤트 게시가 트리거되면 Interact의 오퍼를 수신하지 않습니다. 그러나 `getOffers` 또는 `getOffersForMultipleInteractionPoints` API 호출을 사용하여 동일한 오퍼를 계속 인바운드 채널에 리턴할 수 있습니다.

트리거된 메시지 프로세스 플로우에서 사용되는 트리거 또는 규칙 시작점에는 두 가지 유형이 있습니다. 시작점이 이벤트 패턴인 경우 조건을 충족하면 규칙이 처리됩니다. 시작점이 이벤트이면 이벤트가 게시될 때 규칙을 처리합니다.

일단 규칙 시작점이 트리거되면 자격 조건에서 특정 대상 ID에 대한 규칙을 정의합니다. 대상 레벨 자격을 선택하고 자격이 있는 세그먼트, 프로필 속성 및 세션 속성을 기반으로 조건을 추가할 수 있습니다.

트리거된 메시지 탭에서 오퍼 기준을 설정할 수 있습니다. 다음 최고 오퍼 자동 선택과 오퍼 목록에서 최고 오퍼 선택 중 선택할 수 있습니다. **자동으로 다음 최적 오퍼 선택**을 선택하는 경우 오퍼에 대한 구역을 선택할 수 있습니다. 모든 구역을 선택하면 모든 구역에 적용되는 전략적 규칙만 사용됩니다. 특정 구역을 선택하면 해당 구역에 맞는 전략적 규칙만 사용됩니다. **목록에서 최적의 오퍼 선택**을 선택하면 오퍼가 트리거될 때 선택하는 Interact의 오퍼를 추가해야 합니다.

트리거된 메시지의 오퍼를 선택하면 이러한 오퍼에 대한 채널을 설정할 수 있습니다. 이러한 채널은 **Campaign | partitions | partition[n] | Interact | outboundChannels**에서 사전 정의됩니다. **고객 선호 채널**로 오퍼를 보내도록 선택할 수도 있습니다. 이벤트 또는 이벤트 패턴 실행 시점부터 오퍼 전달까지 지정된 시간 만큼 항상 지연되도록 채널에 대한 지연 요소를 추가할 수 있습니다.

트리거된 메시지 런타임 워크플로우

다음 트리거된 메시지 워크플로우는 Interact 런타임시 발생합니다.

1. 이벤트 또는 이벤트 패턴이 트리거되면 메시지 핸들러가 호출됩니다. 메시지 핸들러는 이벤트 동작의 한 유형입니다.
2. 메시지 핸들러는 메시지의 자격 조건을 평가합니다. 그 결과 전달될 오퍼와, 오퍼를 발송하는 후보 아웃바운드 게이트웨이가 결정됩니다.
 - a. 오퍼가 선택된 채널을 통해 나중에 전달되도록 구성되면 오퍼는 `UACI_TriggeredMessages` 테이블에 남습니다.
 - b. 그렇지 않으면 오퍼가 즉시 전달됩니다.
3. 그런 다음 메시지 핸들러는 채널을 기반으로 디스패처를 결정합니다.
4. 오퍼 정보 및 세션 데이터가 디스패처로 전달됩니다.
5. 디스패처는 선택된 게이트웨이의 큐로 오퍼를 추가합니다.
6. 디스패처가 JMS 큐인 경우 다른 JVM에서 실행될 수도 있는 고객측에서 오퍼를 받으면, 게이트웨이를 호출하여 오퍼를 발송합니다.
7. 정기적으로 스레드가 지연된 오퍼의 데이터베이스를 검사하고, 전달할 오퍼를 로드하고, 2단계에서 결정된 채널에 해당하는 디스패처로 오퍼를 발송합니다.

항목 1 - 5 또는 7에서 오류가 발생하면 오퍼는 FAIL 상태로 데이터베이스에 남습니다. 오류가 발생하지 않으면 오퍼는 전달된 것으로 간주됩니다.

6단계에서 오류가 발생하는 경우 처리는 고객 및/또는 게이트웨이의 구현에 따라 달라집니다. 그러나 고객도 같은 애플리케이션 서버에서 실행되는 경우 오류가 로그됩니다.

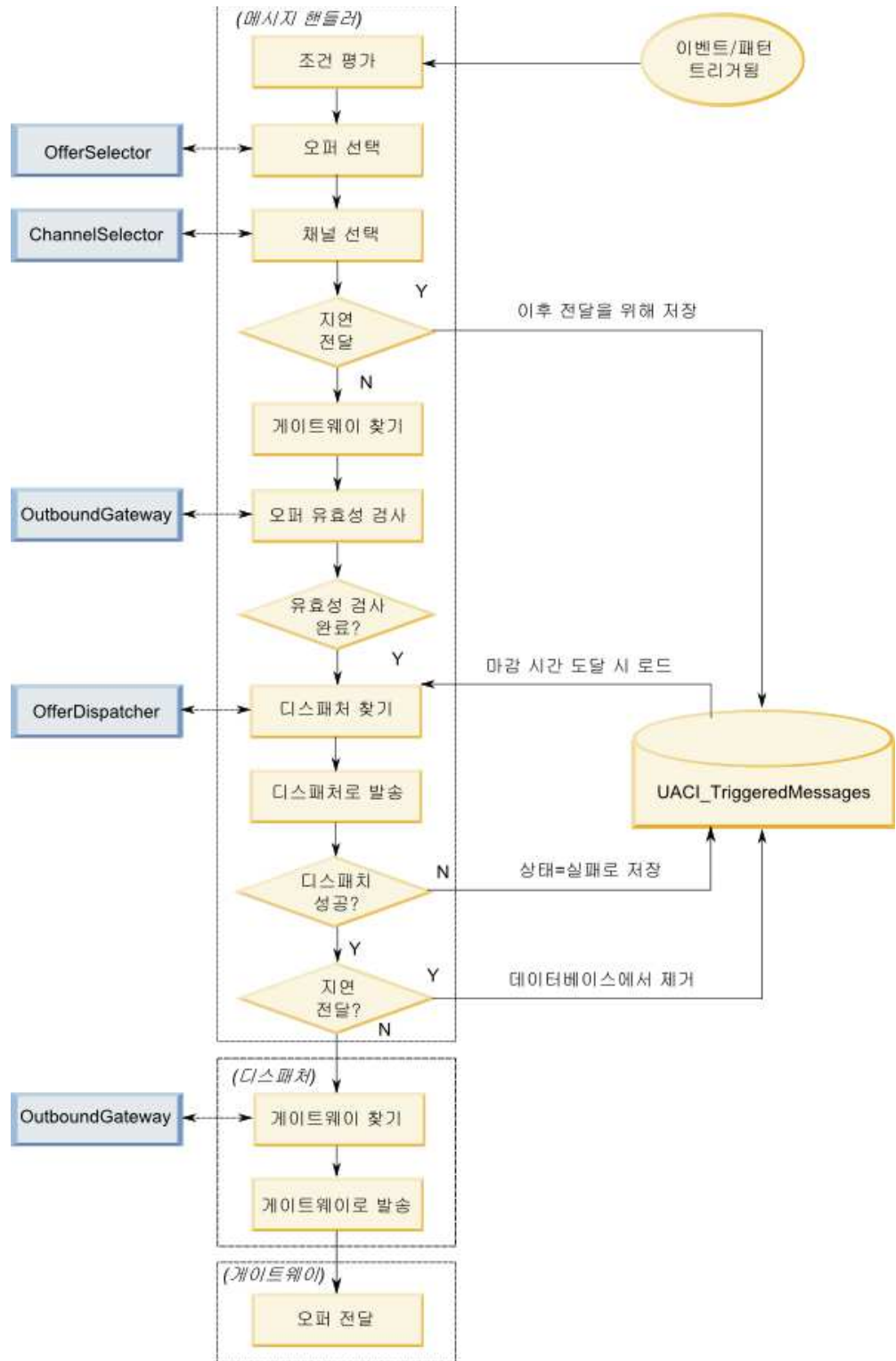

다른 채널로 오퍼를 발송하는 트리거된 메시지 작성

이 단계에서는 인바운드 채널과 다른 채널을 통해 오퍼를 발송하는 트리거된 메시지를 작성합니다.

프로시저

1. 인터랙티브 채널의 트리거된 메시지 탭에서 트리거된 메시지 추가를 클릭하여 트리거된 메시지를 작성하십시오.
2. 플로우차트에서 트리거 아이콘을 클릭하여 오퍼 전달을 위한 트리거를 정의하십시오. 두 가지 유형의 트리거(이벤트 패턴 및 이벤트)에서 선택할 수 있습니다. 이벤트 패턴 트리거를 선택하면, 이벤트 패턴 조건을 충족할 때 규칙이 처리됩니다. 이벤트 트리거를 선택하면 이벤트를 게시될 때 규칙이 처리됩니다. 각 트리거 유형에 대해 사전정의된 목록에서 트리거를 선택해야 합니다.
3. 그런 다음 자격 아이콘을 클릭하여 트리거된 메시지의 자격 조건을 설정하십시오. 자격 조건은 조건을 충족시킨 후 취할 조치를 판별합니다. 취할 조치에는 사용할 오퍼 선택 방법 및 오퍼 전달에 사용되는 채널이 포함됩니다. 각 자격 규칙은 true 또는 false로 평가됩니다. 브랜치에 대해 자격 조건을 입력하지 않으면 자격은 항상 true입니다.

자격 조건의 대상 레벨을 선택하십시오.

조건을 추가하려면 추가를 클릭하십시오. 조건 유형으로서 자격 세그먼트, 프로파일 속성 및 세션 속성을 선택할 수 있습니다. 자격 세그먼트를 사용하면 인터랙티브 채널 및 대상 레벨(지정된 경우)과 연관된 자격 조건에 세그먼트를 포함할 수 있습니다. 프로파일 속성을 사용하면 자격 조건에 프로파일 데이터를 포함할 수 있습니다. 대상 레벨이 지정되면 맵핑된 기본 프로파일 테이블에 있는 모든 필드를 사용할 수 있습니다. 그렇지 않으면 맵핑된 모든 기본 프로파일 테이블의 모든 필드를 사용할 수 있습니다. 세션 속성을 사용하면 startSession 메소드를 통해 Interact 엔진에 전달할 세션 매개변수를 입력할 수 있습니다. 그런 다음 제목, 연산자, 값 및 AND/OR 조건을 선택하십시오.

참고: 조건 유형이 문자열이고 값이 문자열 리터럴인 경우 값에 대해 입력하는 텍스트에 큰따옴표("")를 사용해야 합니다. 값이 숫자 또는 변수인 경우에는 큰따옴표로 묶지 않아야 합니다. 예를 들어 조건 유형이 프로파일 속성이고 제목이 COUNTRY인 경우 값에 USA를 사용할 수 있습니다.

참고: Interact는 현재 TABLE.DIMENSION_FIELD >=/< SCALAR 구문을 지원하지 않습니다. Interact에서는 차원 테이블 필드에서 IN 및 NOT IN 연산자를 지원합니다. 차원 테이블 필드의 값은 일반적으로 컬렉션이고 이로 인해 잠재적으로 다른 값의 컬렉션을 단일 값과 자동으로 비교하게 되므로 이 구문은 지원되지 않습니다.

참고: 트리거된 메시지 자격 규칙에서 프로파일 속성이 사용되는 경우에도 인터랙티브 채널에서 프로파일 테이블의 맵핑을 취소할 수 있습니다.

완료되면 **적용**을 클릭하십시오.

자격 아이콘 위의 더하기 부호(+)를 클릭하여 여러 대상 레벨에 대해 다중 자격 조건을 추가할 수 있습니다.

4. **오피** 아이콘을 클릭하여 고객에게 발송되는 오피의 설정을 판별하십시오. **자동으로 다음 번 최적 오피 선택** 또는 **목록에서 최적의 오피 선택**을 선택할 수 있습니다.

자동으로 다음 번 최적 오피 선택을 선택하면 오피에 대한 구역을 선택할 수 있습니다. 구역은 **등록정보** 탭에 지정된 특정 구역 및 모든 구역에 적용됩니다. 구역을 선택하면 모든 구역에 적용되는 전략 규칙만 사용됩니다. 특정 구역을 선택하면 해당 구역에 맞는 전략적 규칙만 사용됩니다. 사용자 구역을 선택하면 **적용**을 클릭하십시오.

목록에서 최적의 오피 선택을 선택하면, **추가**를 클릭하여 이 트리거된 메시지 브랜치에 대한 오피 목록을 작성하십시오. 각 오피에 대해 사전정의된 오피 목록에서 오피 이름을 선택하고 해당 오피의 마케터 점수를 설정하십시오. 오피 목록 작성이 완료되면 **적용**을 클릭하십시오.

5. 오피 전달을 위한 채널을 설정하려면 **채널** 아이콘을 클릭하십시오. 그런 다음 **추가**를 클릭하여 채널을 작성하십시오. 사전 정의된 목록에서 채널 이름을 선택하십시오. 채널은 **Campaign | partitions | partition[n] | Interact | outboundChannels**에서 정의됩니다. **고객 선호 채널**을 선택하여 고객이 선호 채널로 표시한 채널을 통해 오피를 보낼 수도 있습니다. **고객 선호 채널**을 사용하려면 프로파일 데이터베이스 테이블에 고객의 선호 채널 정보가 포함된 열을 추가해야 합니다. 채널에 **고객 선호 채널**을 사용하는 경우 **profileChannelAttribute** 매개변수를 작성해야 합니다.

오피 전달의 고정 시간 지연을 추가할 수 있습니다. 고정 시간 지연이 설정되면, 전달은 이 트리거된 메시지의 런타임 실행 시점부터 결정된 시간만큼 지연됩니다. 둘 이상의 채널이 선택되는 경우, 목록에 있는 채널의 순서대로 실행 중 채널을 고려합니다.

채널 작성이 완료되면 **적용**을 클릭하십시오.

6. 트리거된 메시지 브랜치를 입력한 후에 **저장**을 클릭하십시오.

스마트 세그먼트와 함께 사용하여 오피 세분화

Interact는 처리 규칙에서 스마트 세그먼트를 사용하여 오피를 방문자에게 지정합니다. 전략 세그먼트와 다르게 Campaign 세션에서만 스마트 세그먼트를 작성할 수 있습니다. 스마트 세그먼트를 작성하려면 인터랙티브 플로우차트를 사용해야 합니다.

스마트 세그먼트를 작성하면 전략 세그먼트를 구성한 대로 스마트 세그먼트를 구성할 수 있습니다.

Campaign의 세그먼트 페이지에서 세그먼트에 대해 작업할 때  아이콘을 사용하여 스마트 세그먼트를 구별할 수 있습니다.

인터랙티브 플로우차트에 대한 Campaign 세션 작성

인터랙티브 플로우차트는 Campaign 세션에서만 사용 가능합니다. 인터랙티브 플로우차트에 대해 하나 이상의 세션을 작성해야 합니다. 세션에서 플로우차트와 연관된 인터랙티브 채널의 경우 세션에 대해 동일한 보안 정책을 사용하십시오.

세션에는 일괄처리 및 인터랙티브 플로우차트 조합이 포함될 수 있습니다. 세션에 두 유형의 플로우차트가 모두 포함되어 있으며 세션 등록정보 페이지에서 실행 아이콘을 클릭하고 모두 실행을 선택하는 경우, 일괄처리 플로우차트만 실행됩니다.

디자인 환경에서는 인터랙티브 플로우차트를 실행할 수 없으며 테스트 실행만 수행할 수 있습니다.

방문자를 세그먼트화하는 인터랙티브 플로우차트 정의

인터랙티브 플로우차트는 상호작용에 대한 세그먼트 논리를 제공합니다. 방문자의 런타임 세션이 작성되면 런타임 환경은 방문자에 대한 모든 사용 가능한 프로필 정보를 가져오고 인터랙티브 채널과 연관된 모든 인터랙티브 플로우차트 전체에서 실행합니다. 이 필터링은 방문자를 0개 이상의 스마트 세그먼트에 배치합니다. 그러면 런타임 환경은 해당 세그먼트를 사용하여 처리 규칙에 정의된 대로 오퍼를 제시합니다.

재세그먼트 트리거 작업을 포함한 이벤트를 사용하여 모든 플로우차트에서 프로필 정보를 다시 실행할 수 있습니다.

Campaign 세션 내부에서만 인터랙티브 플로우차트를 작성할 수 있습니다.

인터랙티브 플로우차트 작성에 대한 세부 정보는 97 페이지의 제 3 장 『인터랙티브 플로우차트』의 내용을 참조하십시오.

방문자에 대한 실시간 인터랙티브 오퍼 정의

Campaign에 정의하는 오퍼 템플릿을 기반으로 Interact에서 방문자에게 제공하는 실시간 인터랙티브 오퍼를 설정할 수 있습니다.

중요사항: Interact는 현재 오퍼 목록을 지원하지 않습니다.

Interact에 대한 오퍼 템플릿 요구사항

인터랙티브 오퍼를 작성할 때 사용할 오퍼 템플릿을 정의하는 경우 다음 요구사항을 알아두십시오.

- Interact에서 사용되는 모드 오퍼에 대해 오퍼제시위치(IP) ID 및 오퍼제시위치 이름 오퍼 속성을 사용으로 설정해야 합니다. 이러한 속성이 존재해야 하며 런타임 동안 자동으로 채워져서 사용자가 정의한 기본 IP ID 또는 IP 이름 속성을 겹쳐씁니다. IP ID는 내부 ID이고 IP 이름은 오퍼와 연관된 오퍼제시위치에 대한 이름입니다. 이 데이터는 보고에 필요합니다.
- 오퍼 템플릿을 정의할 때 이 템플릿에서 작성된 오퍼를 실시간 상호작용에 사용할 수 있습니다.를 사용으로 설정하지 않으면 이 템플릿에서 정의된 오퍼를 계속 처리 규칙에 사용할 수 있습니다. 오퍼 제외는 오퍼에 사용할 수 있습니다. 그러나 Interact는 해당 오퍼를 보고서에 포함할 수 없습니다.
- 오퍼 템플릿에 오퍼 유효 날짜 및 오퍼 만료 날짜가 포함된 경우, 플로우차트 실행 날짜를 기준으로 날짜를 정의할 수 있습니다. 예를 들어, 오퍼 유효 날짜를 플로우차트 실행 날짜로 정의할 수 있습니다. 그러면 오퍼는 유효 날짜 며칠 뒤에 만료될 수 있습니다. 인터랙티브 플로우차트의 경우, 플로우차트 실행 날짜는 런타임 환경이 프리젠테이션을 위해 점점에 오퍼를 권장하는 시점입니다.

오퍼 및 이름 지정 규칙

Campaign의 오퍼를 점점의 오퍼에 맵핑할 때 이름 지정 규칙의 일부로 사용할 수 있는 정보에 유의하십시오. 예를 들어, 참조하기 쉽게 모든 배너 광고를 오퍼 코드와 동일한 이름의 파일에 저장할 수 있습니다.

오퍼 및 처리 규칙

오퍼 폐기를 포함하여 처리 규칙에서 사용되는 오퍼를 변경하는 경우, 서버 그룹과 연관된 모든 인터랙티브 채널을 재배포해야 합니다. 서버 그룹의 인터랙티브 채널이 재배포되면 변경사항이 적용됩니다.

오퍼 및 Interact API

오퍼를 작성할 때 Interact API는 오퍼에서 다음 정보를 참조할 수 있습니다.

- 사용자 정의 오퍼 속성
- 오퍼 코드
- 오퍼 설명
- 오퍼 유효 날짜
- 오퍼 만기 날짜
- 오퍼 이름

- 오퍼 처리 코드

오퍼 수락 또는 거부를 로그하는 `postEvent` 호출을 작성할 때 오퍼 처리 코드를 포함시켜야 합니다. 그러나 세션 간 응답 추적을 활성화한 경우에는 처리 코드, 오퍼 코드 또는 사용자 환경에 특정한 사용자 코드가 일치할 수 있습니다. 세션 간 응답 추적에 대한 자세한 내용은 *Interact* 관리자 안내서를 참조하십시오.

Interact API의 `nameValuePair` 클래스를 사용하여 사용자 정의 오퍼 속성에서 데이터를 검색하거나 정의할 수 있습니다.

Interact에 대한 오퍼 템플릿 작성

오퍼 템플릿을 사용하여 대상 세그먼트에 대한 일관된 정보를 포함하는 실시간 오퍼를 작성할 수 있습니다. Campaign에서 오퍼 템플릿을 작성하고 *Interact*에서 이를 사용합니다.

프로시저

1. 다음 예외를 제외하고 *Campaign* 관리자 안내서의 지시사항을 따르십시오.
2. 단계 1/3: 메타데이터, 이 템플릿에서 작성된 오퍼를 실시간 상호작용에 사용할 수 있습니다. 선택란을 선택하십시오.
3. 단계 3/3: 기본값, 오퍼제시위치 ID 및 오퍼제시위치 이름의 기본값을 정의하십시오.

오퍼제시위치 ID 기본값에는 모든 정수를 입력하고 오퍼제시위치 이름에는 모든 문자열을 입력할 수 있습니다. 값은 런타임 환경에 의해 올바른 데이터로 자동으로 채워집니다. 그러나 디자인 환경에는 기본값이 필요합니다.

실시간 오퍼 제외를 사용하여 방문자 오퍼 미세 조정

오퍼 제외는 *Interact*가 방문자에게 제시하는 오퍼를 미세 조정하는 다른 방법입니다. 오퍼를 수락 또는 거부했거나 지정된 횟수를 초과하여 오퍼가 제시되었기 때문에 방문자에게 다른 적격 오퍼가 표시되지 않도록 하려는 경우 오퍼 제외 규칙을 정의하십시오.

예를 들어, 오퍼를 거부하는 방문자에게 태블릿 컴퓨터에서 할인된 가격에 대해 오퍼를 표시할 수도 있습니다. 방문자가 태블릿 컴퓨터에 더 이상 관심이 없다고 생각되면 그 다음 30일 동안 해당 방문자에 대해 해당 오퍼를 제외할 수 있습니다. 또한 태블릿 컴퓨터를 거부하는 사용자가 스마트 전화기에 관심이 없다고 판단되면 동일한 기간 동안 관련 오퍼를 제외할 수 있습니다.

또한 오퍼가 해당 사용자에 대해 다시 한 번 적격이기 전의 기간을 제공할 수 있습니다. 제외에 대해 시간을 제한하면 특정 시간이 지난 후 오퍼가 방문자에게 다시 표시될 수 있습니다.

방문자에 대해 오퍼 개인화가 완료된 후 Interact가 실시간으로 오퍼 제외를 적용합니다. 적격인 오퍼 각각은 표시되기 전에 오퍼 제외 목록에 반하여 검사하고, 일치하는 오퍼는 해당 방문자에 대해 적격 목록에서 생략됩니다.

이 템플릿에서 작성된 오퍼를 실시간 상호작용에 사용할 수 있습니다.가 선택된 오퍼 템플릿에 기반하여 오퍼에 대해 오퍼 제외 규칙을 정의할 수 있습니다.

실시간 오퍼 제외 규칙

IBM Interact에서 실시간 오퍼 제외 구성에는 방문자가 이전에 수락하거나 거부했고 특정 횟수보다 많이 오퍼가 제공되었거나 이미 제외되는 오퍼에 관련된 경우 오퍼를 처리하는 방법에 대한 일부 조합의 정의가 포함됩니다.

Interact에서 방문자에 대한 프리젠테이션의 오퍼를 평가할 때, 오퍼 개인화가 평소와 같이 수행된 다음 각 적격 오퍼가 오퍼 제외 목록과 비교되어 일치 여부를 확인합니다. 오퍼가 일치하는 경우 방문자에게 표시되지 않고 대신 다른 일치하는 오퍼가 표시됩니다.

다음 테이블에서는 Interact가 오퍼를 제외하는 방법에 대해 설명합니다.

표 9. 오퍼 제외 규칙

규칙	설명
오퍼 수락	<p>오퍼 수락은 수락 응답으로 기록된 응답을 수신한 오퍼입니다. 기본적으로 방문자 응답은 오퍼에 대해 "수락" 조치를 트리거할 수 있지만 기타 응답 유형을 수락 조치로 지정할 수 있습니다.</p> <p>실시간 상호작용에 대해 오퍼를 정의하면 수락에 기반한 오퍼 제외가 오퍼 수락 시 섹션에 정의됩니다.</p> <p>규칙 제외에 사용 가능한 응답 유형의 전체 목록이 IBM Campaign 시스템 테이블의 UA_UsrResponseType 테이블에 정의됩니다. 세부 사항은 <i>IBM Campaign</i> 관리자 안내서를 참조하십시오.</p>

표 9. 오퍼 제외 규칙 (계속)

규칙	설명
오퍼 거부	<p>오퍼 거부는 거부 응답으로 기록된 응답을 수신한 오퍼입니다. 기본적으로 방문자 응답은 오퍼에 대해 "거부" 조치를 트리거할 수 있지만 기타 응답 유형을 거부 조치로 지정할 수 있습니다.</p> <p>실시간 상호작용에 대해 오퍼를 정의하면 거부에 기반한 오퍼 제외가 오퍼 거부 시 섹션에 정의됩니다.</p> <p>규칙 제외에 사용 가능한 응답 유형의 전체 목록이 IBM Campaign 시스템 테이블의 UA_UsrResponseType 테이블에 정의됩니다. 세부 사항은 IBM Campaign 관리자 안내서를 참조하십시오.</p>
오퍼 피로도	<p>오퍼가 방문자에게 특정 횟수 표시되었으면 오퍼가 제외되어 오퍼 피로도를 방지하는데, 이 경우 오퍼가 너무 많이 표시되어 더 이상 더 이상 알리지 않습니다.</p> <p>실시간 상호작용에 대해 오퍼를 정의하면 표시된 횟수에 기반한 오퍼 제외가 오퍼 프리젠테이션 시 섹션에 정의됩니다.</p>

표 9. 오퍼 제외 규칙 (계속)

규칙	설명
관련 오퍼 제외	<p>오퍼 제외의 경우(오퍼 수락 시, 오퍼 거부 시 또는 오퍼 프리젠테이션 시), 현재 오퍼에 관련된 기타 오퍼를 제외하는 옵션도 있습니다. 오퍼 속성(오퍼 템플릿에 정의된 대로)에 제외되는 오퍼에 대해 일치하는 값이 있는 경우 오퍼가 관련됩니다.</p> <p>예를 들어, 속성 "평균 응답 수익"이 \$100보다 적은 경우 방문자가 수락한 오퍼를 제외하는 중일 수 있습니다. 동일한 값을 포함하는 이 속성에 기반한 기타 오퍼를 제외하여 동일한 방문자에 값이 낮은 기타 오퍼를 제외할 수 있습니다.</p> <p>오퍼가 너무 많이 수락 또는 거부되었거나 표시된 기타 오퍼에 관련된 경우 더 이상 표시되지 않습니다.</p> <p>일치하는 속성과 관련된 다음 사례를 참고하십시오.</p> <ul style="list-style-type: none"> • 오퍼 규칙이 속성 이름 및 속성 값을 둘 다 정의하는 경우, 값이 구성된 값과 일치하는 동일한 속성의 오퍼가 구성된 기간 동안 제외됩니다. • 오퍼 규칙에 속성 이름만 있는 경우, 값이 반하여 게시되는 오퍼의 값과 일치하는 동일한 속성의 모든 오퍼가 구성된 기간 동안 제외됩니다. <p>오퍼가 인터랙티브 채널과 연관되지 않은 경우 해당 오퍼 제외 규칙이 해당 인터랙티브 채널로 배포되지 않습니다. 인터랙티브 채널 간에 관련 오퍼 제외 규칙이 적용되도록 하려면 정의된 제외 규칙에 대한 오퍼가 제외 규칙이 배포되어야 하는 모든 인터랙티브 채널의 처리 규칙에 있어야 합니다.</p>

위에 설명된 각 규칙마다 오퍼가 지정된 일 수 동안 제외되도록 시간 제한을 오퍼 제외에 선택적으로 적용할 수 있습니다. 시간 제한을 제공하지 않으면 오퍼가 해당 방문자에 대해 영구적으로 제외됩니다.

처리 규칙에 대한 작업

처리 규칙은 Interact에서 오퍼를 제시하기 위해 사용되는 기본 가이드라인입니다. 처리 규칙은 구역을 기준으로 스마트 세그먼트에 오퍼를 지정하는 위치입니다. 또한 각 규칙에 마케팅 점수를 추가하여 학습 엔진 내에서 오퍼에 가중치를 추가할 수 있습니다.

처리 규칙에 추가적인 영향을 미치거나 처리 규칙을 재정의하는 데 사용할 수 있는 여러 선택 가능 기능이 있습니다. Interact 오퍼 제공에 대한 자세한 정보는 *Interact* 관리자 가이드를 참조하십시오.

처리 규칙은 스마트 세그먼트를 기준으로 구성됩니다. 각 세그먼트에 개수에 상관없이 오퍼를 지정합니다. 오퍼를 세그먼트에 지정한 후 오퍼가 적용 가능한 구역을 정의할 수 있습니다. 동일한 오퍼를 동일한 세그먼트에 여러 번 지정할 수 있으며 다른 구역에 지정할 수 있습니다.

스마트 세그먼트를 삭제하거나 오퍼를 폐기하는 경우, Campaign은 해당 세그먼트 또는 오퍼를 포함하는 처리 규칙을 비활성화합니다.

스마트 세그먼트는 캠페인 내의 셀에 맵핑됩니다. 상호작용 전략 탭에서 각 스마트 세그먼트와 연관된 셀 코드를 편집할 수 있습니다.

이 템플릿에서 작성된 오퍼를 실시간 상호작용에 사용할 수 있습니다.가 활성화되어 있는 오퍼 템플릿에서 작성된 오퍼만 선택해야 합니다. 그렇지 않은 경우, 부정확한 보고서 데이터가 생성됩니다.

처리 규칙은 캠페인의 상호작용 전략 탭에 정의됩니다. 탭의 맨 위에 있는 상호작용 전략 복사 아이콘을 사용하여 한 캠페인에서 다른 캠페인으로 상호작용 전략을 복사할 수 있습니다.

오퍼 자격

처리 규칙은 Interact가 방문자에게 적합한 오퍼를 판별하는 데 사용하는 방법의 첫 번째 레벨입니다. Interact에는 오퍼 대 방문자 지정을 강화하기 위해 구현할 수 있는 여러 선택 가능 기능이 있습니다.

다음 목록에서는 오퍼 대 방문자 지정을 강화하는 데 사용할 수 있는 Interact의 선택적 기능을 표시합니다.

- 오퍼 제외
- 글로벌 오퍼
- 개별 오퍼 지정
- 점수 재정의
- 학습

처리 규칙을 작성하기 전에 Interact 관리자에게 사용 가능한 오퍼 자격 기능을 확인하십시오. 예를 들어, 점수 재정의 테이블을 사용하여 마케팅 점수를 재정의 하는 경우, 모든 처리 규칙에 대해 마케팅 점수를 기본값에서 변경할 필요가 없습니다.

오퍼 자격 기능에 대한 자세한 정보는 *Interact* 관리자 안내서를 참조하십시오.

마케팅 점수

모든 처리 규칙에는 슬라이더로 표시되는 마케팅 점수가 포함되어 있습니다. 기본 점수는 50입니다. 점수가 높을수록 Interact가 권장되는 오퍼를 선택할 가능성이 높습니다. 여러 캠페인에서 처리 규칙을 구성한 방법에 따라 동일한 스마트 세그먼트에 지정된 다중 오퍼가 있을 수 있습니다.

Interact는 마케팅 점수를 사용하여 단일 요청에 대해 다중 오퍼가 사용 가능한 경우 표시되는 오퍼를 판별할 수 있습니다. 예를 들어, 오퍼 요청 시 오퍼 A(마케팅 점수: 30)와 오퍼 B(마케팅 점수: 80) 중에 선택해야 하는 경우, Interact는 오퍼 B를 제시합니다.

둘 이상의 최고 점수 오퍼의 점수가 같을 경우 Interact는 일치하는 오퍼 중에서 오퍼를 무작위로 선택하여 동률을 해결합니다. 이는 같은 구역에서 여러 번 상호 작용하는 한 방문자가 각 상호작용에서 다른 오퍼를 볼 가능성을 높여 줍니다. Interact | offerServing | offerTieBreakMethod 구성 특성을 수정하여 원하는 경우 이 동작을 변경할 수 있습니다. 세부사항은 *Interact* 관리자 안내서의 "Interact 런타임 구성 특성" 부록을 참조하십시오.

다양한 점수를 갖는 동일한 세그먼트에 동일한 오퍼를 지정한 경우(예를 들어, 서로 다른 두 개의 캠페인이 동일한 인터랙티브 채널의 처리 규칙을 작성할 경우), Interact는 더 높은 점수를 사용합니다.

또한 처리 규칙에 대한 고급 옵션을 사용하여 마케팅 점수를 정의할 수 있습니다. IBM 매크로, 오퍼 속성, 세션 변수, 차원 테이블 및 고객 프로파일의 값을 사용해서 표현식을 빌드하여 마케팅 점수를 정의할 수 있습니다.

점수 재정의 테이블에 데이터를 제공하여 상호작용 전략 탭에서 작성된 마케팅 점수에 대한 변경 내용을 재정의할 수 있습니다. 점수 재정의 테이블을 사용하면 IBM PredictiveInsight, Contact Optimization 또는 일부 기타 모델링 소프트웨어에서 생성된 점수를 쉽게 가져올 수 있습니다. 점수 재정의 테이블에서는 점수를 100보다 크게 정의할 수 있습니다.

기본 제공 학습을 활성화한 경우, 마케팅 점수가 학습 알고리즘에서 사용됩니다.

점수 재정의 테이블 작업에 대한 세부 정보는 *Interact* 관리자 안내서를 참조하십시오.

처리 규칙 고급 옵션

고급 옵션을 사용하여 처리 규칙을 확장할 수 있습니다. 표현식을 추가하여 처리 규칙이 적용 가능한지 여부를 판별하거나 마케팅 점수를 재정의할 수 있습니다.

인터랙티브 플로우차트 외부에 있는 오퍼에 대한 처리 규칙

오퍼 자격에 대한 표현식을 처리 규칙 내부에 직접 작성하여 인터랙티브 플로우차트 외부에서 오퍼를 대상으로 지정하는 방식을 제어합니다. 일부 규칙은 세그먼트화 레벨보다 이 레벨에서 더 쉽게 관리할 수 있습니다.

예를 들어, `offer.dynamic.ownProductX='yes'` 표현식을 작성할 수 있습니다. 즉, 오퍼 속성 `ownProductX`가 `yes`이면 이 처리 규칙을 사용하십시오. 이 예에서 `X` 제품을 이미 소유한 사용자의 오퍼에 대해 다른 점수를 보유하거나 특정 오퍼를 포함할 수 있습니다. 예를 들어, 오퍼 속성 또는 일을 기준으로 특정 오퍼를 지정하는 것과 같은 특정 처리 규칙을 빌드할 수 있습니다.

마케팅 점수를 조정하기 위한 처리 규칙

또한 마케팅 점수를 정의하거나 조정하는 표현식을 작성할 수도 있습니다.

예를 들어, `profileTable.dimensionTable.scoreAdj * MarketerScore`는 `scoreAdj` 열의 값과 처리 규칙에 대한 슬라이더로 정의된 현재 마케팅 점수를 곱합니다.

상호작용 전략 탭에 대한 작업

상호작용 전략 탭은 캠페인에서 실시간 상호작용에 대한 오퍼를 지정하는 위치입니다. 상호작용 전략 탭을 작성할 때 이를 인터랙티브 채널에 지정합니다.

상호작용 전략 탭을 포함하는 캠페인을 조직에 필요한 수만큼 작성할 수 있습니다. 예를 들어, 새 당좌 예금 계정에 대한 캠페인과 자동 대출에 대한 캠페인이 있는 경우, 두 캠페인 모두 콜센터에 대해 동일한 인터랙티브 채널을 참조할 수 있습니다. 상호작용 전략 탭을 복사하거나 이동할 수 없습니다.

참고: 각 캠페인의 인터랙티브 채널당 하나의 상호작용 전략 탭이 있을 수 있습니다. 세 개의 인터랙티브 채널이 있는 경우, 단일 캠페인에 세 개 이하의 상호작용 전략 탭이 있을 수 있으며 각 탭은 서로 다른 인터랙티브 채널에 지정되어야 합니다.

상호작용 전략 탭에는 두 개의 주요 섹션(배포 영역 및 처리 규칙 영역)이 포함되어 있습니다. 배포 영역은 처리 규칙의 배포 상태를 표시합니다. 처리 규칙은 오퍼를 세그먼트에 지정하는 위치입니다.

빠른 검색을 사용하여 인터랙티브 전략 페이지에서 구역, 세그먼트 및 오퍼 트리를 검색할 수 있습니다. 고급 필터 기능을 사용하여 구역을 검색할 수도 있습니다.

상호작용 전략 탭이 있는 캠페인

캠페인의 등록정보 탭은 캠페인과 연관된 세그먼트 및 오퍼를 표시합니다. 처리 규칙에 의해 캠페인에 추가된 오퍼는 세 가지 조건이 충족되는 경우에만 캠페인 등록정보 탭에 표시됩니다. 첫째, 상호작용 전략을 배포해야 합니다. 둘째, 런타임 환경에서 디자인 환경으로 데이터를 전송하도록 컨택 및 응답 기록 모듈을 구성해야 합니다. 셋째, 런타임 환경에서 디자인 환경으로의 데이터 전송이 완료되어야 합니다. 예를 들어, 컨택 및 응답 기록 모듈을 두 시간마다 실행되도록 구성합니다. 그런 다음 상호작용 전략 탭을 캠페인에 추가합니다. 오퍼는 캠페인 등록정보 탭에 표시되지 않습니다. 상호작용 전략 탭을 배포합니다. 오퍼는 계속 캠페인 등록정보 탭에 표시되지 않습니다. 두 시간 후 컨택 및 응답 기록 모듈이 다음 데이터 전송을 완료하면 오퍼가 캠페인 등록정보 탭에 표시됩니다.

스마트 세그먼트는 캠페인 등록정보 탭에 표시되지 않습니다.

상호작용 전략 탭 작성

캠페인을 작성하는 동안 또는 기존 캠페인의 등록정보 탭을 보는 동안 상호작용 전략 탭을 작성할 수 있습니다.

시작하기 전에

상호작용 전략 탭을 작성하기 전에 먼저 인터랙티브 채널을 작성해야 합니다.

프로시저

1. 두 가지 방법 중 하나로 상호작용 전략 탭을 캠페인에 추가할 수 있습니다.
 - 캠페인을 작성할 때 **저장 및 상호작용 전략 추가**를 클릭하십시오.
 - 기존 캠페인의 등록정보 탭을 볼 때 **상호작용 전략 추가** 아이콘을 클릭하십시오.

새 상호작용 전략 페이지가 표시됩니다.

2. 상호작용 전략 탭의 **이름** 및 **설명**을 입력하십시오.
3. 상호작용 전략 탭에 대한 **인터랙티브 채널**을 선택하십시오.
4. **저장 및 처리 규칙 작성**을 클릭하십시오. **저장 및 처리 규칙 작성**을 클릭하면 처리 규칙을 작성하고 변경사항을 저장할 수 있는 인터랙티브 전략의 편집 모드가 됩니다. 처리 규칙 추가 및 수정에 대한 자세한 정보는 75 페이지의 『처리 규칙 추가 또는 수정』의 내용을 참조하십시오.

5. 처리 규칙 작성을 완료한 경우 **저장 및 종료**를 클릭하거나 **취소**를 클릭하여 인터랙티브 전략 편집 모드를 종료하고 보기 전용 상호작용 전략 탭으로 돌아가십시오.

결과

특성 편집 아이콘을 클릭하여 상호작용 전략 탭의 이름 및 설명을 나중에 편집할 수 있습니다. 인터랙티브 전략이 연관된 인터랙티브 채널을 변경할 수 없습니다.

전략 편집 아이콘을 클릭하여 나중에 상호작용 전략 탭을 수정할 수 있습니다.

상호작용 전략 삭제 아이콘을 클릭하여 상호작용 전략을 삭제할 수 있습니다. 상호작용 전략을 삭제할 수 있는지 여부는 이 상호작용 전략 탭과 연관된 인터랙티브 채널의 배포 상태에 따라 결정됩니다.

상호작용 전략 탭 보기

캠페인에 이와 연관된 상호작용 전략 탭이 하나 이상 있을 때는 언제든지 각각의 탭을 통해 상호작용 전략의 현재 세부 설정과 배포 상태를 볼 수 있고, 편집 모드로 들어가지 않고 상호작용 전략을 배포용으로 표시할 수도 있습니다. 이 섹션에서는 보기 전용 모드에 있는 동안 볼 수 있는 정보를 설명합니다.

인터랙티브 채널 정보

인터랙티브 채널의 경우 필드에는 이 상호작용 전략 탭이 연관된 인터랙티브 채널이 표시됩니다. 연관된 인터랙티브 채널의 등록정보 탭으로 바로 이동하려면 인터랙티브 채널의 이름을 클릭하십시오.

빠른 검색 정보

인터랙티브 전략 탭의 구역, 세그먼트 및 오퍼 트리에 빠른 검색 기능을 사용할 수 있습니다. 구역에는 고급 필터 기능도 사용할 수 있습니다.

배포 정보

상호작용 전략 탭에는 배포 정보를 제공하는 두 개의 필드가 있습니다.



- 배포 상태. 배포 상태 단추는 상호작용 전략 탭의 현재 상태(예: 아직 배포되지 않음, 배포됨, 마지막 배포 날짜, 마지막 배포 제거 날짜 등)를 표시합니다.
- 배포 작업. 배포 작업 단추를 클릭하여 이 상호작용 전략의 현재 상태에 따라 전략에서 취할 조치를 지정하십시오. 선택 사항은 다음과 같습니다.
 - 배포용으로 표시. 상태가 "아직 배포되지 않음"인 경우, 이 단추를 클릭하여 상호작용 전략을 배포용으로 표시할 수 있습니다.

- **배포 제거로 표시.** 상태가 "배포됨"인 경우, 이 단추를 클릭하여 상호작용 전략을 배포 제거로 표시할 수 있습니다.
- **배포 요청 취소.** 배포로 표시를 클릭한 경우 이 단추를 클릭하여 해당 요청을 실행 취소할 수 있습니다.
- **배포 제거 요청 취소.** 배포 제거로 표시를 클릭한 경우 이 단추를 클릭하여 해당 요청을 실행 취소할 수 있습니다.

처리 규칙 보기

상호작용 전략 탭에는 전략에 사용 가능한 처리 규칙의 전체 목록이 포함됩니다. 이 목록을 사용하여 다음과 같은 방식으로 처리 규칙을 볼 수 있습니다.

표 10. 상호작용 전략 보기 옵션. 상호작용 전략 보기 옵션

보기 옵션	설명
보기 기준 메뉴	(해당 세그먼트에 대한 구역, 오퍼 및 기타 옵션과 함께) 세그먼트별로 그룹화되거나 (해당 구역에 대한 세그먼트, 오퍼 및 기타 옵션과 함께) 구역별로 그룹화된 처리 규칙의 목록을 볼 수 있습니다.
셀 Self Learning 설정 아이콘()	해당 세그먼트에 대한 자가 학습 설정의 읽기 전용 뷰를 보려면 이 아이콘을 클릭하십시오. 세그먼트별로 보고 있을 때만 보기 전용 모드에서 이 아이콘을 사용할 수 있습니다.
인터랙티브 셀 성과 보고서 보기 아이콘 ()	해당 세그먼트에 대한 오퍼별 세그먼트 성과 분석 보고서를 보려면 이 아이콘을 클릭하십시오.
열 필터링으로 특정 값 생략	기본적으로, 테이블에는 특정 세그먼트 또는 구역에 대한 모든 값이 표시됩니다. 열 표제에 필터 아이콘()이 함께 표시되어 있으면 이 아이콘을 클릭하여 표시하려는 유형의 특정 항목만 선택할 수 있습니다. 열 필터 사용에 관한 자세한 정보는 137 페이지의 『IBM 제품의 테이블 필터링』의 내용을 참조하십시오.
보기 전용 처리 규칙 설정	사용, 마케터 점수, 고급 옵션 및 오퍼 속성을 포함하여 기타 모든 처리 규칙 정보의 경우, 처리 규칙을 작성할 때와 마찬가지로 정보를 보거나 아이콘을 클릭하여 추가 정보를 볼 수 있지만 모든 정보가 보기 전용이고 변경될 수 없는 제한이 있습니다.

상호작용 전략 탭의 정보를 수정하려면 **전략 편집** 아이콘을 클릭하여 편집 모드로 들어가십시오.

관련 태스크:

74 페이지의 『IBM 제품의 테이블 정렬』

IBM 제품의 테이블 정렬:

IBM 제품에서 정보 테이블을 볼 때, 하나의 열 값이나 열 값의 조합을 바탕으로 정보를 오름차순이나 내림차순으로 정렬하도록 테이블 뷰를 사용자 정의하는 기능이 지원될 수도 있습니다. 이 섹션에서는 테이블에서 정렬 옵션이 지원될 때 이런 옵션을 식별하고 사용하는 방법을 설명합니다.

이 태스크 정보

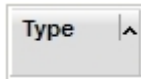

여기서 설명하는 단계는 열 표제별 정렬이 지원되는 테이블에만 적용됩니다. 이 기능이 지원되는 테이블을 식별하려면 마우스 포인터를 열 표제 위로 움직이십시오. 다음 예제에 표시된 것처럼 정렬 제어가 나타나는 경우, 테이블에서는 열 표제를 기준으로 한 정렬을 지원합니다.



열 표제 오른쪽의 제어는 이 열의 정렬 순서를 표시하는데, 이는 다음 프로시저의 테이블에 설명되어 있습니다.

프로시저

1. 단일 열을 사용하여 테이블의 정렬 순서를 결정하려면 열 표제에 있는 다음 제어 중 하나를 클릭하십시오.

정렬 아이콘	설명
	선택한 열을 사용하여 테이블을 오름차순으로 정렬합니다.
	선택한 열을 사용하여 테이블을 내림차순으로 정렬합니다.
	이 열을 사용하여 테이블 정렬을 취소합니다.

2. 선택적으로, 마우스를 하나 이상의 추가 열로 움직이고 오름차순 또는 내림차순 아이콘을 클릭하여 추가 열 값을 기준으로 정렬합니다("2"는 두 번째 정렬, "3"은 세 번째 정렬을 표시하는 식임).사용자가 추가하는 각 정렬 레벨은 지정하는 순서대로 테이블의 데이터에 적용됩니다. 예를 들어, 날짜를 기본 정렬 열로, 시간을 보조 정렬 열로 선택한 경우 테이블의 모든 행이 날짜순으로 정렬되고 같은 날짜 값 내에서 각 행은 시간순으로 정렬됩니다.
3. 테이블 정렬 순서에 영향을 주는 열을 지우려면 "x"가 나타날 때까지 열에 있는 정렬 아이콘을 클릭한 다음 "x"를 클릭하십시오.

처리 규칙 추가 또는 수정

상호작용 전략 탭에서 **규칙 추가**를 사용하여 처리 규칙을 추가하거나 수정합니다.

시작하기 전에

처리 규칙을 작성하기 전에 먼저 스마트 세그먼트 및 오퍼를 작성해야 합니다.

또한, 편집 모드에서 인터랙티브 전략 탭을 보고 있어야 합니다. 편집 모드로 들어가려면 인터랙티브 전략 탭에서 **전략 편집** 아이콘을 클릭하십시오.

참고: 전략이 배포용으로 표시된 경우에는 편집할 수 없습니다.

프로시저

1. 상호작용 전략 탭에서 **규칙 추가**() 아이콘을 클릭하십시오.

규칙 추가 패널이 표시됩니다.

참고:

규칙 추가 패널에서 처리 규칙을 정의하는 테이블로 오브젝트를 끌어오면 끌어오는 오브젝트 색상이 빨간색에서 초록색으로 변경됩니다. 녹색은 특정 위치에 있는 세그먼트를 목록에 놓을 수 있음을 표시하고, 빨간색은 그 위치에 세그먼트를 놓을 수 없음을 표시합니다. 처리 규칙에서 오브젝트를 놓을 수 있는 위치에 대한 설명은 각 오브젝트에 대한 설명을 참조하십시오.

2. **규칙 추가** 패널의 **사용 가능한 세그먼트** 탭에서 세그먼트를 선택하고 규칙 테이블로 끌어와서 규칙에 세그먼트를 추가하십시오. 규칙 테이블로 다수의 세그먼트를 끌면 다수의 규칙이 자동으로 작성됩니다.

적합한 세그먼트 열에만 세그먼트를 놓을 수 있습니다. 규칙 순서는 중요하지 않습니다.

규칙에 세그먼트를 추가한 후, 세그먼트 이름 옆에 있는 다음 아이콘을 클릭할 수 있습니다.

- **자가 학습 설정** 아이콘()을 사용하면 처리 규칙에서 이 세그먼트에 적용될 Learning Model을 확인할 수 있습니다. 기본적으로 Learning Model은 각 구역에서 상속되지만, 이 대화 상자를 사용하여 마케팅 점수나 사용자 정의 Learning Model을 대신 적용할 수 있도록 지정할 수 있습니다. 세부 정보는 54 페이지의 『Learning Model을 사용하여 오퍼 선택』의 내용을 참조하십시오.

세그먼트 이름을 클릭하고 표시되는 메뉴에서 **이 세그먼트의 Self Learning 대체**를 선택하여 Self Learning 설정을 보고 변경할 수도 있습니다.

- **보고서 보기** 아이콘()이 표시되면 이 전략에 대한 오퍼별 세그먼트 성과 분석 보고서를 볼 수 있습니다.
3. 처리 규칙에 구역을 추가하려면 **규칙 추가** 패널에서 **사용 가능한 구역** 탭을 클릭하십시오.

특정 세그먼트에서 오퍼를 지정할 수 있는 구역이 포함된 **사용 가능한 구역** 탭입니다.

4. **규칙 추가** 패널의 **사용 가능한 구역** 탭에서 하나 이상의 구역을 선택하고 규칙 테이블로 끌어와서 규칙에 구역을 추가하십시오.

다수의 구역을 선택하면 테이블에 놓은 각각의 구역에서 고유한 처리 규칙이 작성됩니다.

특정 세그먼트의 경우 **오퍼제시영역** 열에 오퍼를 놓을 수 있습니다. 또는 세그먼트 자체에 놓아도 동일한 동작이 수행됩니다. 구역 순서는 중요하지 않습니다.

오퍼제시영역 열에서 구역 이름을 클릭하고 포함하려는 각 구역 옆의 선택란에 체크하여 지점에 관계없이 세그먼트의 구역을 수정하거나 **모든 구역**을 선택하여 선택한 구역에 모든 구역이 포함되도록 수정할 수 있습니다. **모든 구역** 항목을 수정하여 개별 구역을 선택할 때, 사용자가 선택한 특정 구역에 대해 개별 처리 규칙이 자동으로 작성됩니다.

5. 처리 규칙에 오퍼를 추가하려면 **규칙 추가** 패널에서 **사용 가능한 오퍼** 탭을 클릭하십시오.

이 처리 규칙의 일부로 권장할 수 있는 오퍼가 포함된 **사용 가능한 오퍼** 탭이 표시됩니다.

6. **규칙 추가** 패널의 **사용 가능한 오퍼** 탭에서 오퍼를 선택하고 규칙 테이블로 끌어와서 규칙에 오퍼를 추가하십시오.

다중 오퍼를 선택하여 규칙 테이블로 끌 수도 있습니다.

특정 구역의 경우 **권장되는 오퍼** 열에 오퍼를 놓을 수 있습니다. 또는 구역 자체에 놓아도 동일한 작업이 수행됩니다. 규칙 순서는 중요하지 않으나 목록에서 이미 오퍼로 끝었으므로 그 오퍼 아래에 규칙이 삽입됩니다.

다중 오퍼를 처리 규칙에 추가할 수 있으며, Interact는 각 오퍼에 대한 처리 규칙을 자동으로 복제합니다.

7. 특정 처리 규칙에 대한 마케팅 점수를 수정하려면 마케터 점수 열에서 슬라이더를 조정하십시오. 여러 처리 규칙에 대한 마케팅 점수를 한 번에 수정하려면 수정할 각 처리 규칙 옆의 선택란에 체크한 후 **선택한 규칙 편집 > 고급 옵션**을 선택하십시오.

8. 규칙 자격을 정의하거나 마케팅 점수를 대체하는 고급 옵션을 추가하려면 처

리 규칙의 점수 슬라이더 오른쪽에 있는 고급 옵션 아이콘()을 클릭하거나 고급 옵션을 수정할 구역을 여러 개 선택한 후 **선택한 규칙 편집 > 고급 옵션**을 선택하십시오. 슬라이더를 사용하여 마케팅 점수를 처리 규칙에 지정하십시오. 고급 규칙 자격 옵션을 정의하는 옵션을 보려면 **다음 표현식이 참인 경우 이 규칙이 적합한 것으로 간주합니다**. 또는 **다음 표현식을 마케팅 점수로 사용합니다**. 옆에 있는 단일 선택 단추를 클릭하십시오. 고급 규칙 정의에 대한 자세한 정보는 78 페이지의 『처리 규칙에 고급 옵션 추가』의 내용을 참조하십시오.

9. 처리 규칙에 대해 매개변수화된 오퍼를 지정하려면 **오퍼 속성** 열에서 **매개**

변수화된 오퍼 속성 아이콘()을 클릭하거나 하나 이상의 처리 규칙 옆에 있는 선택란에 체크하고 **선택한 규칙 편집 > 매개변수화된 오퍼**를 선택하십시오. 이때 표시되는 대화 상자를 사용하여 81 페이지의 『처리 규칙에 매개변수가 있는 오퍼 속성 추가』의 설명에 따라 매개변수화된 오퍼 속성 이름과 값을 지정하십시오.

10. 상호작용 전략 탭 편집을 완료했으면 **저장 및 종료**를 클릭하여 보기 전용 모드로 돌아가거나 **저장**을 클릭하여 변경사항을 저장하고 계속 편집하십시오.

언제든 **취소**를 클릭하면 변경사항을 버리고 보기 전용 모드로 돌아갈 수 있습니다.

다음에 수행할 작업

동일한 오퍼를 동일한 구역의 동일한 세그먼트에 추가하는 경우 중복을 방지하기 위해 경고를 수신합니다. 이 경고를 무시하도록 선택할 수 있습니다.

트리 보기 또는 목록 보기에서 세그먼트 및 오퍼를 볼 수 있습니다. 트리 보기는 각 세그먼트 또는 오퍼 페이지에서 작성한 폴더 구조로 세그먼트 또는 오퍼를 표시합니다. 목록 보기는 이름 기준 알파벳순으로 세그먼트 또는 오퍼를 표시합니다. 모든 스마트 세그먼트의 경우 **소스 플로우차트** 및 **마지막 실행** 열이 비어 있습니다. 이름, 설명 또는 코드를 기준으로 세그먼트 및 오퍼를 검색할 수도 있습니다. 세그먼트 검색은 스마트 세그먼트만 표시할 수 있습니다.

성능 통계 아래의 보기 링크를 클릭하여 세그먼트에 대한 오퍼별 세그먼트 성과 분석 보고서를 볼 수 있습니다. 이 템플릿에서 작성된 오퍼를 실시간 상호작용에 사용할 수 있습니다.가 활성화되어 있지 않은 오퍼를 선택하면 보고를 위한 데이터가 수집되지 않습니다.

처리 규칙에 고급 옵션 추가

상호작용 전략 탭에서 상호작용 전략 편집 탭 아이콘을 사용하여 처리 규칙에 고급 옵션을 추가합니다.

이 태스크 정보

처리 규칙 자격을 정의하거나 마케팅 점수를 재정의하는 표현식을 작성할 수 있습니다.

프로시저

1. 상호작용 전략 탭을 아직 편집하지 않은 경우 탭을 클릭하고 상호작용 전략 편집 탭 아이콘을 클릭하여 편집 모드로 들어가십시오. 보기 전용 모드에 있을 때는 아래 단계에 따라 고급 옵션을 볼 수는 있지만 변경할 수는 없습니다.
2. 고급 옵션을 추가할 대상 처리 규칙을 하나 이상 선택한 후 다음 단계 중 하나를 완료하십시오.
 - a. 고급 옵션을 추가하려면 처리 규칙에서 점수 슬라이더의 오른쪽에 있는 고급 옵션 아이콘()을 클릭하십시오.

참고:

규칙 추가 패널이 표시될 때 사용, 마케터 점수, 고급 옵션 및 오퍼 속성 (매개변수화된 오퍼 속성) 열 및 아이콘은 표시되지 않습니다. 규칙을 편집할 때 이런 열을 보려면 닫기 아이콘()을 클릭하십시오.

- b. 하나 이상의 오퍼제시영역 이름을 선택한 후 선택한 규칙 편집 > 고급 옵션을 클릭하십시오.

고급 옵션 패널이 표시됩니다. 기본적으로 마케팅 점수 값을 사용해야 함을 나타내는 고급 옵션을 사용하지 않습니다.가 선택되어 있습니다. 하지만, 여기서 설명한 단계에 따라 설정을 재정의할 수 있습니다.

3. 다음 표현식이 참인 경우 이 규칙이 적합한 것으로 간주합니다.를 선택하여 자격 규칙을 작성하거나 다음 표현식을 마케팅 점수로 사용합니다.를 선택하여 마케팅 점수를 재정의하십시오.

고급 옵션을 비활성화하려면 **고급 옵션을 사용하지 않습니다.**를 선택하십시오.
이는 표현식을 삭제하지 않습니다.

4. **표현식을 작성하십시오.**

표현식을 빌드하는 데 도움이 되도록 모든 사용 가능한 함수, 변수 및 연산자가 나열됩니다.

구문 검사를 클릭하여 표현식이 유효한지 여부를 판별할 수 있습니다.

참고: 구문 검사는 유효성 검사에 테스트 실행 Interact 런타임 서버를 사용합니다. 구문 검사가 작동하려면 테스트 실행 런타임 서버가 실행 중이어야 합니다.

5. 고급 옵션 편집을 마쳤으면 **확인**을 클릭하여 대화 상자를 닫고 변경 내용을 저장하십시오.

처리 규칙 고급 옵션 표현식:

처리 규칙을 필터링하기 위한 부울 표현식 또는 마케터 점수에 대한 재정의의 계산을 위한 표현식을 작성할 수 있습니다. 그러나 표현식 빌딩 블록 수는 제한되어 있습니다.

중요사항: 사용자 정의 매크로, 파생 필드 및 사용자 변수는 처리 규칙 고급 옵션에 사용할 수 없습니다.

다음 빌딩 블록을 사용할 수 있습니다.

- Interact에서 지원되는 IBM 매크로

Interact에서 지원되는 IBM 매크로의 목록은 *IBM 매크로 사용자 안내서*를 참조하십시오.

- 오퍼 속성
- 세션 변수
- 차원 테이블
- 프로필 데이터
- 마케터 점수

마케팅 점수에 대해 부울 표현식을 정의하는 경우, true는 1이 되고 false는 0이 됩니다. 부울 표현식에 대해 숫자 표현식을 정의하는 경우, 0은 false이고 다른 모든 값은 true입니다.

참고: 처리 규칙의 고급 옵션에서 EXTERNALCALLOUT을 사용하는 표현식이 있는 경우 성능에 영향을 줄 수 있습니다. 예를 들어 Interact가 최고 오퍼로부터 아래로 우선순위를 지정해야 하는 100개의 적합한 오퍼가 있는 경우(각각에는

EXTERNALCALLOUT이 있는 고급 옵션이 있음), Interact는 각 옵션을 평가하고 해당 getOffers 요청에 맞는 잠재적인 100개 외부 콜아웃을 실행합니다.

사용자에게 사용 가능한 다양한 빌딩 블록을 사용한 규칙 필터링 및 점수 계산 모두에 대한 표현식의 몇 가지 예는 다음과 같습니다.

다음 표현식이 참인 경우 이 규칙이 적합한 것으로 간주합니다.

```
profileTable.accountType != 'Gold' ||
    profileTable.dimensionTable.accountBalance > 5000
Offer.Static.EffectiveDateFlag = 0
Offer.Dynamic.OfferColor = 'Blue'
EXTERNALCALLOUT('GetPrimeRate') <= 6.9
```

이 예에서 GetPrimeRate 외부 콜아웃은 웹 사이트로 이동하고 현재 최우대 대출 금리를 수집하는 Java 프로그램입니다.

다음 표현식을 마케팅 점수로 사용합니다.

```
AVG(profileTable.dimensionTable.accountBalance)
MarketerScore + STDEV(profileTable.dimensionTable.accountBalance)
```

다음 예에서 마케터 점수는 고객의 라이프사이클(마케팅 담당자가 오퍼에 대해 즉각 반응할 전체적인 가능성 및 이 고객을 대상으로 마케팅하려는 회사의 바람을 나타냄), 회사가 특정 종류의 제품을 이 특정 개인에게 마케팅하려고 한다는 미리 결정된 사실 및 회사의 입장에서 오퍼 수락이 고객의 계정에 추가하게 되는 전체적인 가치를 고려합니다.

```
Calculated Marketer's Score =
    [sLifeCycle] *
    [wClassA] *
    [(wShortTermVal * vShortTerm) + (wLongTermVal * vLongTerm)]
```

고객 속성:

```
wShortTermVal = global weighting towards short term value = 1
wLongTermVal = global weighting towards long term value = 0.7
wClassA = customer weighting towards product class A = 1.2
sLifeCycle = customer life cycle score = 1.5
    1 - Onboarding
    1.5 - Settled
    0.2 - At Risk
    0 - Leaving
```

오퍼 속성:

```
vShortTerm = offer short term value gain = 250
vLongTerm = offer long term value gain = 150
```

처리 규칙에 매개변수가 있는 오퍼 속성 추가

임의의 처리 규칙 또는 처리 규칙 세트에 대해, 프로파일 데이터를 바탕으로 런타임에 오퍼 속성의 값을 매개변수로 표시할 수 있습니다. 전략 탭에서 지원되는 대화 상자를 사용하여 상수나 표현식으로 오퍼 속성을 매개변수로 표시하는 맵핑을 작성할 수 있습니다. 전략이 올바르게 배포된 후, 사용자가 작성한 맵핑은 런타임 환경에서 반환된 오퍼의 오퍼 속성 값을 재정의하는 데 사용됩니다.

시작하기 전에

전략 탭에서 매개변수화할 수 있는 속성으로 오퍼를 정의했고 정의할 처리 규칙에 하나 이상의 오퍼를 지정했는지 확인하십시오.

이 태스크 정보

오퍼가 요청되면 Interact 런타임에서 요청을 평소와 같이 처리하지만, 해당 오퍼가 반환되기 직전에 런타임이 적용되는 전략 처리 규칙을 바탕으로 해당 오퍼의 속성을 매개변수화할 수 있는지 결정합니다. 매개변수가 있는 오퍼의 경우, 런타임은 적절한 속성 맵핑을 검색 및 평가하여 그 결과를 리턴 값으로 반환합니다.

참고: 런타임에서 처리 규칙 설정과 테이블 기반 기능(예: 일괄처리 플로우차트의 Interact 프로세스 상자)을 모두 바탕으로 하여 오퍼 속성이 매개변수로 표시되는 것으로 확인한 경우, 평가 순서는 화이트 리스트가 첫째이고, 그 다음에는 차례대로 전략 처리 규칙과 offerBySQL 쿼리 결과이며, 이전의 조건을 사용할 수 없는 경우 기본 오퍼가 마지막입니다.

전략 탭에서 두 가지 방법 중 하나로 매개변수화된 오퍼 속성 설정을 작성하고 보고 편집할 수 있습니다.

프로시저

1. 아직 상호작용 전략 탭을 편집하지 않은 경우 이 탭을 클릭하고 **상호작용 전략 편집** 탭 아이콘을 클릭하여 편집 모드로 들어가십시오. 보기 전용 모드에 있을 때는 여기서 설명하는 단계에 따라 오퍼 속성 매개변수화 설정을 볼 수는 있지만 변경할 수는 없습니다.
2. 오퍼 속성 매개변수화 설정을 추가할 대상 처리 규칙을 하나 이상 선택한 후 다음 단계 중 하나를 완료하십시오.
 - a. 처리 규칙에서 점수 슬라이더 및 고급 옵션 아이콘 오른쪽에 있는 오퍼

속성 매개변수화 아이콘()을 클릭하십시오.

참고:

규칙 추가 패널이 표시될 때 **사용**, **마케터 점수**, **고급 옵션** 및 **오퍼 속성** (매개변수화된 오퍼 속성) 열 및 아이콘은 표시되지 않습니다. 규칙을 편집할 때 이런 열을 보려면 닫기 아이콘()을 클릭하십시오.

- b. 편집 모드에서 전략 탭을 보고 있는 경우 하나 이상의 오퍼제시영역의 이름 또는 하나 이상의 적합한 세그먼트의 이름을 선택한 후 **선택한 규칙 편집 > 매개변수가 있는 오퍼**를 클릭하십시오.

매개변수화된 오퍼 속성 패널이 표시되며, 여기에는 **속성 이름** 열의 각 속성과, **속성 값** 열에서 해당 속성에 사용되는 현재 값이 표시됩니다. 기본적으로, 속성의 기본값이 표시됩니다. 하지만, 다음 단계에 따라 이런 값을 재정의할 수 있습니다.

- 3. **속성 값** 열에서 현재 표시되어 있는 값을 클릭하십시오.
- 4. 이때 표시되는 대화 상자를 사용하여 해당 오퍼 속성에 대한 리터럴 상수를 입력하거나 제공되는 표현식 작성기를 사용하여 표현식을 작성하십시오.

표현식을 빌드하는 데 도움이 되도록 모든 사용 가능한 함수, 변수 및 연산자가 나열됩니다.

구문 검사를 클릭하여 표현식이 유효한지 판별할 수 있습니다.

참고: 구문 검사는 유효성 검사를 위해 테스트 실행 Interact 런타임 서버를 사용합니다. 구문 검사가 작동하려면 테스트 실행 런타임 서버가 실행 중이어야 합니다.

- 5. 고급 옵션 편집을 마쳤으면 **확인**을 클릭하여 대화 상자를 닫고 변경 내용을 저장하십시오.

규칙 마법사를 사용하여 처리 규칙 추가 또는 수정

상호작용 전략 탭에서 **규칙 마법사**를 사용하여 처리 규칙을 추가하거나 수정합니다. 이 방법을 사용하여 동시에 여러 처리 규칙을 추가할 수 있습니다.

시작하기 전에

처리 규칙을 작성하기 전에 먼저 스마트 세그먼트 및 오퍼를 작성해야 합니다.

또한, 편집 모드에서 인터랙티브 전략 탭을 보고 있어야 합니다. 편집 모드로 들어가려면 인터랙티브 전략 탭에서 **전략 편집** 아이콘을 클릭하십시오.

프로시저

- 1. 상호작용 전략 탭에서 **규칙 마법사**()를 클릭하십시오.

2. **규칙 마법사**를 통해 생성하는 규칙에 포함될 오퍼를 선택하십시오. 오퍼를 검색하거나 사용 가능한 오퍼 목록에서 찾아볼 수 있습니다. 포함할 오퍼를 선택한 후 **다음**을 클릭하십시오.
3. 생성하는 규칙에 포함할 세그먼트를 선택하십시오. 세그먼트를 검색하거나 사용 가능한 세그먼트 목록에서 찾아볼 수 있습니다. 포함할 세그먼트를 선택한 후 **다음**을 클릭하십시오.
4. 생성하는 규칙에 포함할 각각의 선택된 세그먼트와 구역을 연관시키십시오. 기본적으로 **모든 구역**이 선택됩니다. 선택된 단일 세그먼트 또는 선택된 세그먼트 그룹에 다른 구역을 지정할 수 있습니다. 세그먼트 목록에서 원하는 항목을 선택한 후 원하는 구역을 연관시켜야 합니다. 각각의 선택된 세그먼트에 구역을 연관시킨 후 **다음**을 클릭하십시오.
5. **규칙 고급 옵션 편집** 아래에서 마케팅 점수를 조정할 수 있습니다. 또한 규칙 표현식을 사용으로 설정하고 추가할 수 있습니다. 계속하기 전에 **구문 검사**를 클릭하여 표현식의 유효성을 검사하십시오. 그런 다음, **다음**을 클릭하십시오. 모든 작성된 규칙 및 수정된 규칙에 변경사항이 적용됩니다.
6. 선택된 오퍼에 공통인 매개변수화된 속성을 수정하십시오. 각 값을 클릭하여 오퍼 속성을 편집하십시오. 계속하기 전에 **구문 검사**를 클릭하여 표현식의 유효성을 검사하십시오. 그런 다음, **다음**을 클릭하십시오. 모든 작성된 규칙 및 수정된 규칙에 변경사항이 적용됩니다.
7. 규칙 생성 프로세스에 대한 마법사 동작을 설정하십시오. 변경사항으로 기존 규칙을 업데이트하도록 선택할 수 있습니다. 마법사 결과 보기를 변경하고 **규칙 마법사**로 작성되거나 업데이트된 규칙만 표시할 수도 있습니다.
8. **완료**를 클릭하여 규칙을 적용하십시오.

다음에 수행할 작업

트리 보기 또는 목록 보기에서 세그먼트 및 오퍼를 볼 수 있습니다. 트리 보기는 각 세그먼트 또는 오퍼 페이지에서 작성한 폴더 구조로 세그먼트 또는 오퍼를 표시합니다. 목록 보기는 이름 기준 알파벳순으로 세그먼트 또는 오퍼를 표시합니다. 모든 스마트 세그먼트의 경우 **소스 플로우차트** 및 **마지막 실행** 열이 비어 있습니다. 이름, 설명 또는 코드를 기준으로 세그먼트 및 오퍼를 검색할 수도 있습니다. 세그먼트 검색은 스마트 세그먼트만 표시할 수 있습니다.

성능 통계 아래의 **보기** 링크를 클릭하여 세그먼트에 대한 오퍼별 세그먼트 성과 분석 보고서를 볼 수 있습니다. 이 **템플릿에서 작성된 오퍼를 실시간 상호작용에 사용할 수 있습니다.**가 활성화되어 있지 않은 오퍼를 선택하면 보고를 위한 데이터가 수집되지 않습니다.

처리 규칙 사용 및 사용 안함

처리 규칙을 삭제하지 않고 활성화 및 비활성화할 수 있습니다. 상호작용 전략 탭이 로딩을 완료할 때까지 규칙을 활성화하거나 비활성화할 수 없습니다.

이 태스크 정보

세그먼트 또는 오퍼를 클릭하여 메뉴를 볼 수 있습니다.

참고:

규칙 추가 패널이 표시될 때 **사용**, **마케터 점수**, **고급 옵션** 및 **오퍼 속성**(매개변수화된 오퍼 속성) 열 및 아이콘은 표시되지 않습니다. 규칙을 편집할 때 이런 열을 보려면 닫기 아이콘()을 클릭하십시오.

프로시저

1. 수정할 처리 규칙이 포함된 상호작용 전략 탭을 여십시오.
2. 전략 편집 아이콘을 클릭하여 편집 모드로 들어가십시오.
3. 다음 방법 중 하나를 사용하여 처리 규칙을 수정하십시오.

작업	프로시저
단일 규칙 활성화	체크 표시가 어둡지 않은 초록색으로 변경될 때까지 규칙 사용 아이콘을 클릭하십시오.
특정 오퍼를 포함하는 모든 규칙 활성화	오퍼를 클릭하고 이 오퍼와 관련된 모든 규칙 사용을 선택하십시오.
특정 세그먼트(셀)를 포함하는 모든 규칙 활성화	세그먼트를 클릭하고 이 세그먼트에 대해 모든 규칙 사용을 선택하십시오.
단일 규칙 비활성화	어두워진 회색 체크 표시가 표시될 때까지 규칙 사용 아이콘을 클릭하십시오.
특정 오퍼를 포함하는 모든 규칙 비활성화	오퍼를 클릭하고 이 오퍼와 관련된 모든 규칙 사용 안함을 선택하십시오.
특정 세그먼트(셀)를 포함하는 모든 규칙 비활성화	세그먼트를 클릭하고 이 세그먼트에 대해 모든 규칙 사용 안함을 선택하십시오.

4. 처리 규칙 사용 또는 사용 안함 설정을 완료했으면 **저장**을 클릭하여 변경사항을 저장하고 편집 모드에 남아 있거나 **저장 및 종료**를 클릭하여 변경사항을 저장하고 보기 전용 모드로 돌아가십시오.

처리 규칙 삭제

더 이상 필요하지 않은 처리 규칙을 삭제할 수 있습니다. 세그먼트 또는 오퍼를 클릭하여 메뉴를 열 수 있습니다. 세그먼트에 대해 모든 규칙을 삭제하면 처리 규칙 테이블에서 세그먼트도 제거합니다.

프로시저

1. 수정할 처리 규칙이 포함된 상호작용 전략 탭을 여십시오.
2. 전략 편집 아이콘을 클릭하여 편집 모드로 들어가십시오.
3. 다음 방법을 사용하여 처리 규칙을 삭제하십시오.

작업	프로시저
단일 규칙 삭제	오퍼를 클릭하고 선택한 규칙 편집 > 규칙 삭제를 선택하십시오.
오퍼와 관련된 모든 규칙 삭제	오퍼를 클릭하고 이 오퍼와 관련된 모든 규칙 삭제를 선택하십시오.
세그먼트(셀)에 대해 모든 규칙 삭제	세그먼트를 클릭하고 이 세그먼트에 대해 모든 규칙 삭제를 선택하십시오.

4. 처리 규칙 삭제를 완료했으면 **저장**을 클릭하여 변경사항을 저장하고 편집 모드에 남아 있거나 **저장 및 종료**를 클릭하여 변경사항을 저장하고 보기 전용 모드로 돌아가십시오.

상호작용 전략 탭 배포

상호작용 전략 탭을 구성한 후, 다음 단계는 전략 탭을 배포용으로 표시하는 것입니다. 상호작용 전략 탭을 배포용으로 표시하면 이 상호작용 전략 탭을 테스트 또는 운용을 위해 런타임 서버 그룹에 배포할 수 있다는 알림이 이 상호작용 전략 탭과 연관된 인터랙티브 채널에 표시됩니다.

상호작용 전략 탭이 배포용으로 표시되면 전략 탭을 편집할 수 없습니다. 상호작용 전략 탭이 배포되기 전에 추가로 변경해야 하는 경우, 배포 요청을 취소할 수 있습니다. 그러면 배포 보류 중인 항목 목록에서 전략 탭이 제거되고, 여기서 필요에 따라 수정할 수 있습니다.

상호작용 전략 탭이 더 이상 필요하지 않으면 이를 배포 제거하도록 표시할 수 있습니다. 이는 폐기 요청을 배포 큐에 추가합니다. 다음에 모든 변경 내용이 배포될 때 상호작용 전략 탭 및 모든 해당 처리 규칙이 런타임 서버에서 제거됩니다.

상호작용 전략 탭을 배포로 표시

인터랙티브 채널에 대해 필요에 따라 상호작용 전략을 작성 및 수정한 후에는 이를 배포용으로 표시할 수 있습니다.

시작하기 전에

인터랙티브 채널에 대해 상호작용 전략을 작성해야 합니다.

프로시저

1. 배포용으로 표시할 상호작용 전략과 연관된 대화식 채널의 등록정보 페이지를 확인하십시오.
2. 등록정보 탭의 **연관된 전략** 섹션에서 배포로 표시할 인터랙티브 전략을 클릭하십시오.

인터랙티브 전략 탭이 표시됩니다.

3. **배포용으로 표시** 단추를 클릭하십시오.

결과

상호작용 전략이 배포용으로 표시됩니다. 인터랙티브 채널 등록정보 페이지의 배포 대기 중인 항목 목록에 상호작용 전략이 추가됩니다.

참고:

배포용으로 표시된 상호작용 전략은 편집할 수 없습니다.

다음에 인터랙티브 채널을 배포할 때 이 상호작용 전략 탭에 대한 변경 내용이 포함됩니다.

보고서를 설치하고 인터랙티브 채널 등록정보 탭 맨 위에 있는 **배포 이력 조회**를 클릭하면 인터랙티브 채널 배포 이력 보고서를 보고 배포 결과를 확인할 수 있습니다.

배포 요청 취소

상호작용 전략 탭을 사용하여 배포 요청을 취소할 수 있습니다.

프로시저

1. 배포를 취소할 상호작용 전략 탭을 확인하십시오.
2. **배포 요청 취소**를 클릭하십시오.

결과

상호작용 전략 탭이 더 이상 배포용으로 표시되지 않습니다. 인터랙티브 채널 등록정보 탭의 배포 대기 중인 항목 목록에서 상호작용 전략 탭이 제거됩니다. 이제 상호작용 전략 탭을 편집할 수 있습니다.

보고서를 설치한 있는 경우 **배포 이력 조회**를 클릭하면 인터랙티브 채널 배포 이력 보고서를 볼 수 있습니다.

상호작용 전략 탭을 배포 제거로 표시

상호작용 전략 탭에 의해 작성된 스마트 세그먼트가 더 이상 필요하지 않은 경우, 전략 탭을 배포 제거할 수 있습니다. 이렇게 하면 런타임 서버에서 전략 탭의 모든 참조가 제거됩니다. 이 옵션은 이전에 상호작용 전략 탭을 배포한 경우에만 사용 가능합니다.

프로시저

1. 배포 제거로 표시할 상호작용 전략 탭을 확인하십시오.
2. **배포 제거로 표시**를 클릭하십시오.

결과

상호작용 전략 탭이 배포 제거로 표시됩니다. 인터랙티브 채널 등록정보 탭의 배포 대기 중인 항목 목록에 데이터 제거 요청이 추가됩니다. 배포 제거로 표시된 상호작용 전략 탭은 편집할 수 없습니다.

다음에 인터랙티브 채널을 배포할 때 이 상호작용 전략 탭에 대한 모든 참조가 런타임 서버에서 제거됩니다.

보고서를 설치한 경우 **배포 이력 조회**를 클릭하면 인터랙티브 채널 배포 이력 보고서를 볼 수 있습니다.

인터랙티브 채널 내보내기

Interact에서 이전 인터랙티브 채널 배포 버전을 내보낼 수 있습니다. 배포 버전을 내보낼 경우, 배포 관련 문제점을 해결하기 위해 이 내보내기를 IBM 기술 지원 센터로 보낼 수 있습니다.

인터랙티브 채널에서 **배포 탭의 배포 이력** 섹션에서 인터랙티브 채널 배포 버전을 내보낼 수 있습니다. 인터랙티브 채널을 내보내면 이는 기본적으로 ExportIC.exp로 저장됩니다.

사용 안함으로 설정된 오브젝트는 내보내기 패키지의 일부로 내보낼 수 없습니다.

인터랙티브 채널은 다음 구조로 내보내기됩니다.



- 종속 오브젝트
 - 캠페인
 - 오퍼
- 글로벌 데이터
 - 사용자 정의 매크로
 - 대상 레벨





- 오퍼 속성 정의 맵
- 학습 구성
- CH RH 테이블 맵
- 이벤트 패턴
- 인터랙티브 채널
 - 인터랙티브 플로우차트
 - 전략
 - 상속된 글로벌 이벤트 참조
 - 프로파일
 - SQL 기준 오퍼
 - 학습 모듈
 - Interact 플로우차트
 - 구역
 - 배포 정보
 - 오퍼제한조건
 - 테이블 기준 오퍼
 - 서버 그룹
- 기타 내보낸 오브젝트
 - 오퍼 참조
 - 캠페인 참조
 - SQL 기준 오퍼 기본 셀
 - 세그먼트
 - 기본 오퍼 기본 셀
 - Detect 구성
 - 대상군

상호작용 전략 참조

이 섹션의 테이블을 통해 상호작용 전략 탭의 아이콘을 숙지하십시오.

아이콘(왼쪽에서 오른쪽으로)은 다음 표에 설명되어 있습니다.

아이콘 이름	설명
전략 편집 	클릭하면 새 처리 규칙을 이 상호작용 전략에 추가합니다.
특성 편집 	클릭하면 상호작용 전략의 이름 및 설명을 편집합니다. 인터랙티브 채널은 변경할 수 없습니다.

아이콘 이름	설명
상호작용 전략 삭제 	이 아이콘을 클릭하면 이 상호작용 전략 탭을 삭제합니다.
플로우차트 추가 	이 캠페인에 일괄처리 플로우차트를 추가하려면 이 아이콘을 클릭하십시오. 알아두기: 인터랙티브 플로우차트를 추가하려면 세션에 작성해야 합니다.
상호작용 전략 추가 	이 캠페인에 상호작용 전략을 추가하려면 이 아이콘을 클릭하십시오.
상호작용 전략을 다음으로 복사 	이 상호작용 전략의 사본을 작성하려면 (보기 전용 모드에서) 이 아이콘을 클릭하십시오. 이 아이콘을 클릭하면 사본의 대상을 지정할 수 있는 대화 상자가 표시됩니다.

(선택 가능) 대상 및 비교군 지정

상호작용 전략 탭은 캠페인의 일부이므로 대상군 스프레드시트도 이용할 수 있습니다. 대상군 스프레드시트(TCS)는 각 캠페인에 대해 해당 캠페인 내의 모든 셀과 셀의 세부 정보(지정된 오퍼 포함)를 표시하는 스프레드시트 유형의 기능입니다.

TCS는 상호작용 전략과 일괄처리 플로우차트에 대해 서로 약간 다르게 작동합니다. 하향식 접근 방식과 상향식 접근 방식을 모두 사용할 수 있습니다. 상호작용 전략 탭에서 처리 규칙에 의해 생성되는 셀은 TCS의 아래쪽 셀이 됩니다. 일괄처리 플로우차트의 경우와 동일하게 하향식 접근 방식을 사용할 수 있습니다. 그러나 이때 상호작용 전략 탭에서의 오퍼 대 셀 지정은 TCS에 표시되지 않습니다. 또한 처리 규칙에 사용하기 위해 TCS에서 오퍼를 셀에 지정할 수도 없습니다. 실시간 상호작용을 위해 오퍼를 셀에 지정하려면 상호작용 전략 탭을 사용해야 합니다.

Marketing Operations TCS에서는 상호작용 전략에서 사용되는 셀을 승인할 필요가 없습니다.

또한 비교군은 실시간 상호작용을 위해 다르게 작동합니다. 예를 들어, 웹 사이트에서는 항상 "오퍼"를 제시해야 합니다. 그렇지 않으면 페이지 레이아웃이 손상될 수 있습니다. 비교군에 대한 오퍼는 일반적인 오퍼가 아니라 간단한 브랜딩 이미지일 수 있습니다. 보고서가 설치된 경우에 사용 가능한 보고서는 실시간 상호작용을 위해 비교군에 대해 보고하지 않습니다.

대상군 스프레드시트에 대한 자세한 정보는 *Campaign* 사용자 안내서를 참조하십시오.

셀 코드 대체

처리 규칙을 작성할 때 Campaign은 세그먼트를 셀에 맵핑합니다. 필요한 경우, 셀 이름 또는 셀 코드를 재정의할 수 있습니다.

프로시저

1. 셀 코드를 편집하려는 세그먼트를 클릭하십시오.
2. 이 셀 이름 또는 코드 대체를 선택하십시오.

셀 이름 및 코드 대체 대화 상자가 표시됩니다.

3. 대상군 이름을 편집하십시오.
4. 다음과 같이 셀 코드를 변경하십시오.
 - 이 규칙에 대해서만 작성된 자동 생성 또는 손으로 입력한 코드 사용을 선택하고 자동 생성을 클릭하여 Campaign 셀 코드 생성자를 사용하여 새 셀 코드를 생성하십시오.
 - 이 규칙에 대해서만 작성된 자동 생성 또는 손으로 입력한 코드 사용을 선택하고 새 대상군 코드를 입력하여 셀 코드를 입력하십시오.
 - 미리 작성된 대상군 코드 선택 또는 입력을 선택하고 목록에서 코드를 선택하여 하향식 방법으로 대상 제어 스프레드시트(TCS)에서 작성된 셀 코드를 선택하십시오.

입력한 내용을 기준으로 목록이 필터링됩니다. 예를 들어, ABC를 입력하면 목록에는 "ABC"로 시작하는 셀 코드만 표시됩니다.

5. 저장 및 리턴을 클릭하여 셀 이름 및 코드 대체 대화 상자를 닫거나 저장 및 다음 편집을 클릭하여 다음 세그먼트의 셀 이름 및 코드를 편집하십시오.

Interact 구성 배포

Interact 구성을 구성할 때 상호작용 전략 탭 및 모든 인터랙티브 플로우차트를 배포용으로 표시해야 합니다. Interact 구현에 대한 모든 구성이 디자인 환경에서 완료되면 구성을 런타임 서버에 배포할 준비가 됩니다.

인터랙티브 채널 배포에 대한 세부 정보는 127 페이지의 제 5 장 『런타임 서버에 대한 배포 이해』의 내용을 참조하십시오.

API 시나리오를 테스트하는 시뮬레이션 실행

디자인 시간에 시뮬레이션을 실행하여 인터랙티브 채널에 대해 정의한 이벤트, 이벤트 패턴 및 전략을 쉽게 테스트하여 런타임 시 예상하는 결과를 수신할 수 있습니다.

인터랙티브 채널의 **시뮬레이터** 탭에서 Interact 디자인 시간 내에 여러 API 조합을 테스트하는 시나리오를 작성할 수 있습니다.

기본 및 고급 시나리오를 작성, 실행, 저장 및 복사할 수 있습니다.

기본 시나리오는 startSession 및 getOffer API를 시뮬레이션합니다. 기본 시나리오에 대해 시나리오의 이름, 설명, 대상 레벨, 대상 ID, 구역 및 오퍼 수를 정의할 수 있습니다. 시뮬레이션을 실행한 후에 getOffer API에서 리턴된 오퍼가 **시뮬레이션 결과** 탭에 표시됩니다. 오퍼 이름, 설명, 오퍼 코드, 처리 코드, 점수 및 오퍼 속성을 볼 수 있습니다.

고급 시나리오는 startSession, getOffers, postEvent, getProfile 및 endSession API를 테스트할 수 있습니다. 실행 시퀀스를 설정하고 시나리오에 여러 getOffers 및 postEvent API를 추가할 수 있습니다. **시뮬레이션 결과** 탭에서 시나리오에 추가한 API의 실행 결과를 볼 수 있습니다.

마지막 실행의 로그가 **로그** 탭에 표시됩니다.

시뮬레이션은 **Campaign | partitions | partition[n] | Interact | 시뮬레이터**에 지정된 테스트 런타임 서버 그룹을 사용합니다. 따라서 이 구성 특성에 설정된 서버 그룹에 시뮬레이션할 인터랙티브 채널을 배포해야 합니다.

Java API만 시뮬레이션할 수 있습니다.

시뮬레이션을 실행하는 기본 시나리오 작성

디자인 시간에 startSession 및 getOffer API를 테스트하는 기본 시나리오를 작성하여 예상 결과를 리턴하도록 합니다.

이 태스크 정보

프로시저

1. 인터랙티브 채널의 **시뮬레이터** 탭에서 **시나리오 팔레트**의 기본 시나리오 작성을 클릭하십시오.
2. 기본 시나리오의 이름을 입력하십시오.
3. 설명을 입력하십시오.
4. 드롭 다운 목록에서 대상 레벨을 선택하십시오.
5. 대상 ID를 선택하십시오.

대상 ID를 수동으로 입력하거나 대상 ID를 검색할 수 있습니다.

- a. 검색 옵션을 사용하여 프로파일 테이블에서 대상 ID를 검색하려면



을 클릭하십시오. 기본적으로 테이블에 있는 처음 10개의 레코드 및 20개의 열만 표시됩니다.

시뮬레이터는 **Campaign | partitions | partition[n] | Interact | serverGroups | [시뮬레이터의 serverGroup 세트] |**

prodUserDataSource 특성에 정의된 서버 및 프로파일 데이터베이스를 사용하여 프로파일 레코드를 로드하고 대상 ID 검색을 수행합니다. 이 **prodUserDataSource**는 **Interact | 일반 | serverGroups |**

prodUseDataSource와 동일하게 구성되어야 하므로 시뮬레이션 실행 시 시나리오 정의 중에 설정된 대상 ID가 존재합니다. 디자인 시간 데이터베이스에서 **인터랙티브 채널 등록정보** 탭에 맵핑된 프로파일 테이블은 런타임 데이터베이스에 있는 프로파일 테이블의 서브세트여야 합니다.

- b. 검색 기준을 지정하려면 **조건 추가**를 클릭하십시오. 둘 이상의 조건을 추가하면 검색 결과에서 조건이 AND 조건으로 처리됩니다.
- c. **찾기**를 클릭하여 검색 기준의 결과를 채우십시오.
- d. **표시 열 선택** 탭의 드롭 다운 목록에서 **모두 표시**, **표시 선택** 또는 **표시 선택 해제**를 선택하여 검색 결과에 표시할 특정 열을 선택할 수 있습니다. 필터링된 목록 내에서 검색하려면 **검색 속성**을 사용하십시오. 속성을 선택하거나 선택 취소하면 검색 결과 테이블이 즉시 업데이트됩니다.
- e. 기준에 일치하는 레코드를 강조표시하고 **선택**을 클릭하십시오. 이 대상 ID가 시나리오에 추가됩니다.

사용자의 검색 기준에 일치하는 레코드가 없는 경우 시나리오 정의로 기준에 일치하는 임시 레코드를 작성할 수 있습니다. 이 시나리오 정의는 데이터베이스에 없습니다. **Interact**는 검색 조건에 일치하는 임시 레코드를 작성합니다. 대상 ID 텍스트 상자는 **임시 레코드**로 표시됩니다. **임시 레코드**는 검색 조건에 지정한 사항과 관계없이 항상 익명의 대상 ID를 사용하여 작성됩니다. 시나리오는 **임시 레코드** 조건과 함께 저장되고 저장된 **임시 레코드**와 함께 다시 로드 및 실행될 수 있지만 프로파일 테이블에서는 이 **임시 레코드**가 작성되지 않습니다. 이는 시나리오 정의와 함께 이름-값 쌍으로만 저장됩니다. 프로파일 테이블에 있는 프로파일 레코드를 선택하면 시나리오 정의에서 **임시 레코드**가 제거됩니다.

- 6. 드롭 다운 목록에서 **구역**을 선택하십시오. 구역에 있는 모든 오퍼제시위치의 동작이 동일하므로 **Interact**는 선택된 구역에서 첫 번째 IP를 선택하고 **getOffers** API의 IP 매개변수로 설정합니다. IP가 정의된 구역만 드롭 다운 목록에 표시됩니다.

7. 시나리오에서 리턴할 오퍼 수를 입력하십시오. 오퍼 수를 입력하지 않으면 Interact는 전략에 지정된 모든 오퍼를 리턴합니다.
8. **저장**을 클릭하여 저장된 시나리오에 이 시나리오를 추가하십시오. **저장된 시나리오**에서 이전에 저장된 시나리오를 편집, 복사하거나 삭제할 수도 있습니다.
9. 이 시나리오를 테스트하려면 **실행**을 클릭하십시오.

다른 스레드에서 시뮬레이션이 실행됩니다. 시뮬레이션 시나리오를 계속 찾아보거나 편집할 수는 있지만 이전 실행이 완료될 때까지 다른 실행을 시작할 수 없습니다.

참고: 저장되지 않은 시나리오를 실행할 수 없습니다. 시나리오를 작성하거나 편집하는 경우 업데이트로 시나리오를 실행하려면 먼저 이를 저장해야 합니다. 저장되지 않은 시나리오를 실행하면 마지막으로 저장된 시나리오가 대신 실행됩니다.

10. 필요한 경우 시뮬레이션 실행을 중단하려면 **중단**을 클릭하십시오.

결과

실행이 완료되면 **시뮬레이션 결과** 탭의 `getOffers` 메소드에서 리턴된 오퍼를 볼 수 있습니다. 오퍼 이름, 설명, 오퍼 코드, 처리 코드 및 점수를 볼 수 있습니다. **속성 보기** 열의 아이콘을 클릭하여 추가 속성을 볼 수 있습니다. 기본적으로 결과는 가장 높은 점수를 기준으로 표시됩니다.

로그 탭 아래에서 시나리오 실행의 로그 결과를 볼 수도 있습니다. 마지막 시나리오 실행의 로그 항목만 표시됩니다. 이 탭에 표시되는 로그는 `interact.log`에 로그된 것과 동일하지만 이 탭은 세션 ID 및 시뮬레이션 실행의 시작 시간 소인별로 로그를 필터링합니다. 로깅 레벨은 `interact_log4j.properties`에 의해 판별됩니다.

시뮬레이션을 실행할 고급 시나리오 작성

디자인 시간에 여러 API 메소드를 테스트하는 시나리오를 작성하여 예상 결과를 리턴하도록 합니다.

이 태스크 정보

고급 시나리오에서 `startSession`, `getOffers`, `postEvent`, `getProfile` 및 `endSession` API를 테스트할 수 있습니다.

프로시저

1. 인터랙티브 채널의 **시뮬레이터** 탭에서 **시나리오 팔레트**의 **고급 시나리오** 작성을 클릭하십시오.

2. 일반 탭에서 시나리오의 이름 및 설명을 추가하십시오.
3. 시나리오 정의 탭에서 고급 시나리오의 세션 ID를 입력하십시오. 세션 ID는 모든 API에 대해 공유됩니다. 세션 ID를 정의하지 않으면 런타임 시 하나가 작성되어 API 일괄처리 실행에서 사용됩니다.
4. API 추가를 클릭하여 시나리오에 대한 startSession, getOffers, postEvent, getProfile 또는 endSession 메소드를 선택하십시오.
5. startSession 메소드를 추가하십시오.
 - a. 드롭 다운 목록에서 대상 레벨을 선택하십시오.
 - b. 대상 ID를 선택하십시오.

대상 ID를 수동으로 입력하거나 대상 ID를 검색할 수 있습니다.

검색 옵션을 사용하여 프로파일 테이블에서 대상 ID를 검색하려면

 을 클릭하십시오. 검색 기준을 지정하려면 조건 추가를 클릭하십시오. 둘 이상의 조건을 추가하면 검색 결과에서 조건이 AND 조건으로 처리됩니다. 찾기를 클릭하여 검색 기준의 결과를 채우십시오. 표시 열 선택 탭에서 검색 결과에 표시될 특정 열을 선택할 수 있습니다. 속성을 선택하거나 선택 취소하면 검색 결과 테이블이 즉시 업데이트됩니다. 기준에 일치하는 레코드를 강조표시하고 선택을 클릭하십시오. 이 대상 ID가 시나리오에 추가됩니다.

시뮬레이터는 Campaign | partitions | partition[n] | Interact | serverGroups | [시뮬레이터의 serverGroup 세트] |

prodUserDataSource 특성에 정의된 서버 및 프로파일 데이터베이스를 사용하여 프로파일 레코드를 로드하고 대상 ID 검색을 수행합니다. 이 prodUserDataSource는 Interact | 일반 | serverGroups |

prodUseDataSource와 동일하게 구성되어야 하므로 시뮬레이션 실행 시 시나리오 정의 중에 설정된 대상 ID가 존재합니다. 디자인 시간 데이터베이스에서 인터랙티브 채널 등록정보 탭에 매핑된 프로파일 테이블은 런타임 데이터베이스에 있는 프로파일 테이블의 서브세트여야 합니다.

- c. startSession 메소드에 대한 해당 옵션 중 하나를 사용하려면 기존 세션에 의존하거나 디버그 플래그를 켜는 선택란에 체크하십시오.
 - d. API의 매개변수를 추가하십시오. 매개변수의 이름 및 값을 입력하십시오. 이름 드롭 다운 목록에서 사전정의된 매개변수를 선택할 수도 있습니다. 드롭 다운 목록에서 유형을 선택하십시오. 이 매개변수를 추가하려면 체크 표시를 클릭하십시오.
6. getOffers 메소드를 추가하십시오. 드롭 다운 목록에서 구역을 선택하고 오퍼 수를 추가하십시오. 오퍼 수를 추가하지 않으면 기본적으로 전략에 지정된 모든 오퍼가 리턴됩니다.

7. `postEvent` 메소드를 추가하십시오. 이벤트 이름 및 이 메소드의 매개변수를 추가하십시오. 이름 드롭 다운 목록에서 사전정의된 매개변수를 선택할 수도 있습니다.
8. `getProfile` 메소드를 추가하십시오. 이 API를 구성할 필요는 없습니다.
9. `endSession` 메소드를 추가하십시오. 이 API를 구성할 필요는 없습니다.
10. 위로 화살표 및 아래로 화살표를 사용하여 API 순서를 배열할 수 있습니다. 시나리오에서 `getOffers` 및 `postEvent`를 두 번 이상 추가하고 적절히 배열할 수 있습니다. 시나리오 시뮬레이션에 API를 포함시키지 않으려면 API를 삭제할 수도 있습니다.
11. **저장**을 클릭하여 저장된 시나리오에 이 시나리오를 추가하십시오. **저장된 시나리오**에서 이전에 저장된 시나리오를 편집, 복사하거나 삭제할 수도 있습니다.
12. 이 시나리오를 테스트하려면 **실행**을 클릭하십시오.

다른 스레드에서 시뮬레이션이 실행됩니다. 시뮬레이션 시나리오를 계속 찾아보거나 편집할 수는 있지만 이전 실행이 완료될 때까지 다른 실행을 시작할 수 없습니다.

참고: 저장되지 않은 시나리오를 실행할 수 없습니다. 시나리오를 작성하거나 편집하는 경우 업데이트로 시나리오를 실행하려면 먼저 이를 저장해야 합니다. 저장되지 않은 시나리오를 실행하면 마지막으로 저장된 시나리오가 대신 실행됩니다.

13. 필요한 경우 시뮬레이션 실행을 중단하려면 **중단**을 클릭하십시오.

결과

실행이 완료되면 **시뮬레이션 결과** 탭에서 결과를 볼 수 있습니다. 결과는 **시나리오 정의** 탭의 API와 동일한 순서로 표시됩니다.

로그 탭 아래에서 시나리오 실행의 로그 결과를 볼 수도 있습니다. 마지막 시나리오 실행의 로그 항목만 표시됩니다. 이 탭에 표시되는 로그는 `interact.log`에 로그된 것과 동일하지만 이 탭은 세션 ID 및 시뮬레이션 실행의 시작 시간 소인별로 로그를 필터링합니다. 로깅 레벨은 `interact_log4j.properties`에 의해 판별됩니다.

제 3 장 인터랙티브 플로우차트

인터랙티브 플로우차트는 전략 세그먼트 작성에 사용될 때 Campaign 일괄처리 플로우차트와 유사합니다.

Campaign에서 일괄처리 플로우차트를 사용하여 캠페인 실행 데이터에 대한 일련의 동작을 완료할 수 있습니다. 일괄처리 플로우차트는 캠페인에 필요한 실제 데이터 조작을 수행하기 위해 구성된 프로세스로 이루어져 있습니다. 세션에서 일괄처리 플로우차트를 사용할 때 모든 캠페인에 대해 글로벌적으로 사용 가능한 지속성 데이터 구조체(예: 전략 세그먼트)를 작성합니다. 전략 세그먼트는 세션에서 작성된 ID 목록이며 모든 캠페인에 대해 사용 가능하게 설정됩니다. 전략 세그먼트는 모든 캠페인에서 사용할 수 있도록 글로벌적으로 사용 가능하다는 점 외에 다른 세그먼트(예: 세그먼트 프로세스에 의해 작성된 세그먼트)와 동일합니다.

인터랙티브 플로우차트는 접점의 방문자를 세그먼트에 지정하는 것과 유사한 목적을 이행합니다. 각 인터랙티브 플로우차트는 방문자를 세그먼트에 지정하도록 구성된 프로세스로 구성됩니다. 인터랙티브 플로우차트는 또한 모든 캠페인에서 대응하는 인터랙티브 채널에 대한 모든 상호작용 전략에 글로벌적으로 사용 가능한 세그먼트를 작성합니다. 그러나 인터랙티브 플로우차트에서 작성된 세그먼트는 일괄처리 플로우차트에서 작성된 세그먼트와는 다릅니다. 일괄처리 플로우차트에서 작성된 세그먼트는 ID 목록입니다. 인터랙티브 플로우차트에서 작성된 세그먼트(스마트 세그먼트)는 세그먼트에 있어야 하는 고객에 대한 정의입니다.

인터랙티브 플로우차트는 실시간으로 작동하며 한 번의 하나의 방문자에 대해 작업합니다. 인터랙티브 플로우차트를 런타임 서버에 배포하면 각 플로우차트의 인스턴스가 접점에 대한 모든 활성 방문자에 대해 존재합니다. 각 방문자는 실시간으로 스마트 세그먼트에 지정되는 인터랙티브 플로우차트를 통해 실행됩니다. 인터랙티브 플로우차트가 운용 데이터 소스의 데이터 및 접점에서 실시간으로 수집된 데이터를 참조하도록 구성할 수 있습니다.

인터랙티브 플로우차트에는 플로우차트당 하나의 대상 레벨이 있습니다. 하지만 대상 레벨당 여러 인터랙티브 플로우차트가 있을 수 있습니다.

인터랙티브 플로우차트를 디자인할 때 인터랙티브 플로우차트 성과는 일괄처리 플로우차트 성과와 다르다는 사실을 기억해야 합니다. 이러한 플로우차트는 실시간으로 실행됩니다. 전체 광고를 웹 사이트에 로드하는 데 시간이 너무 오래 소요되는 경우, 고객은 다른 사이트로 이동할 수 있습니다. 플로우차트를 디자인할 때 접점 관리자와 함께 작업하여 세그먼트화 요구사항과 접점 성과 요구사항의 균

형을 맞춰야 합니다. 점점 관리자와 논의해야 하는 일부 디자인 고려사항에는 대상 레벨당 실행되는 인터랙티브 플로우차트 수와 데이터베이스 룩업이 필요한 횟수가 포함됩니다.

인터랙티브 플로우차트는 디자인 환경이 아니라 런타임 서버에서 실행되므로 Campaign에서는 인터랙티브 플로우차트를 실행할 수 없습니다. 그러나 Campaign 내에서는 인터랙티브 플로우차트의 테스트 실행을 수행할 수 있습니다.

인터랙티브 플로우차트 빌드

일반 인터랙티브 플로우차트는 상호작용 프로세스에서 시작해서 데이터 조작 프로세스를 거쳐 최소 하나 이상의 PopulateSeg 프로세스로 끝납니다. 데이터 조작 프로세스, 의사결정, 선택 및 샘플은 세부 세그먼트를 작성하는 데 사용될 수 있습니다. 의사결정 및 샘플 프로세스를 사용하면 브랜치 로직을 작성할 수 있고, 선택 프로세스를 사용하면 의사결정 및 세그먼트 작성 시 고려되는 데이터를 보강할 수 있습니다. 스냅샷 프로세스를 사용하면 프로파일 데이터, 세션 데이터 또는 실시간 계산 데이터를 데이터베이스로 지속시킬 수 있습니다.

모든 인터랙티브 플로우차트는 상호작용 프로세스로 시작해야 합니다. 상호작용 프로세스는 또한 플로우차트의 테스트 실행 중에 처리되는 대상 레코드 수를 정의합니다.

의사결정 프로세스를 통해 조건식을 기준으로 브랜치를 작성하여 입력을 여러 셀로 나눌 수 있습니다.

입력을 플로우차트 셀로 구분한 후 PopulateSeg 프로세스를 사용하여 셀의 구성원을 스마트 세그먼트의 구성원으로 지정하십시오.

선택 프로세스를 통해 고급 쿼리에 액세스하여 방문자 선택사항을 기능 보강할 수 있습니다. 선택 프로세스는 사용자 변수, 파생 필드, 사용자 정의 매크로 및 웹 콜아웃에 대한 액세스를 제공합니다. 또한 데이터 소스에서 사용 가능한 차원 테이블의 데이터를 포함할 수도 있습니다.

샘플 프로세스는 일괄처리 플로우차트에서 사용 가능한 샘플 구성의 제한된 선택사항을 제공합니다. 일괄처리 플로우차트에서와 마찬가지로 샘플 프로세스를 사용하여 모델링을 위해 다른 처리, 제어 그룹 또는 데이터 서브세트에 대해 하나 이상의 셀을 작성하십시오.

스냅샷 프로세스를 사용하여 데이터 소스의 테이블에 데이터를 작성하십시오. 예를 들어, 선택 프로세스를 사용하여 웹 콜아웃 및 사용자 정의 매크로를 통해 실시간 데이터에 액세스하는 경우, 스냅샷 프로세스를 사용하여 해당 데이터를 고객 프로파일에 추가하십시오.

인터랙티브 플로우차트 작성

세션의 등록정보 탭을 사용하여 인터랙티브 플로우차트를 추가하십시오.

시작하기 전에

중요사항: 인터랙티브 채널을 작성하는 경우 플로우차트의 대상 레벨을 정의해야 합니다. 플로우차트를 작성한 후에는 플로우차트의 대상 레벨을 변경할 수 없습니다.

프로시저

1. 인터랙티브 플로우차트를 추가하려는 세션의 **등록정보** 탭을 여십시오.
2. **플로우차트 추가** 아이콘을 클릭하십시오.

플로우차트 특성 페이지가 표시됩니다.

3. 플로우차트의 이름 및 설명을 입력하십시오.
4. **표준 일괄처리 플로우차트** 플로우차트 유형을 선택하십시오.

표준 일괄처리 플로우차트를 선택하면 인터랙티브 플로우차트의 구성 설정이 표시됩니다.

5. 이 인터랙티브 플로우차트의 인터랙티브 채널을 선택하십시오.
6. 이 인터랙티브 플로우차트의 **대상 레벨**을 선택하십시오.
7. **플로우차트 저장 및 편집**을 클릭하십시오.

표준 일괄처리 플로우차트 편집 페이지에 프로세스 팔레트 및 비어 있는 플로우차트 작업공간이 표시됩니다.

결과

이제 인터랙티브 플로우차트를 편집할 수 있습니다.

인터랙티브 플로우차트 및 데이터 소스

일괄처리 플로우차트와 마찬가지로, 인터랙티브 플로우차트를 사용하여 세그먼트와 연관된 데이터의 특성을 기준으로 대상 구성원이 속하는 세그먼트를 정의할 수 있습니다. 그러나 인터랙티브 플로우차트에서 사용하는 데이터는 일괄처리 플로우차트에서 사용하는 데이터와는 다릅니다.

일괄처리 플로우차트는 데이터베이스에서 사용 가능한 데이터를 사용합니다. 인터랙티브 플로우차트 또한 데이터베이스의 지속 프로파일 데이터를 사용하지만 실시간 세션 데이터도 사용할 수 있습니다. 실시간 세션 데이터는 접점에서 추출할 수 있는 데이터를 포함할 수 있습니다. 방문자가 대기 상태로 얼마나 있었는지를 포함하고 방문자가 어느 웹 사이트를 통해 들어왔는지를 추적하며 방문자가 있

는 곳의 날씨는 어떤지 등을 알 수 있습니다. 지속 프로파일 데이터는 일괄처리 플로우차트와 유사하게 데이터베이스 테이블에서 생성됩니다. 이 데이터에는 방문자에 대해 보유하고 있는 모든 일반적인 데이터인 이름, 계정 번호, 주소 등이 포함될 수 있습니다.

테스트 실행 프로파일 테이블

디자인 시간 동안에는 지속 프로파일 데이터에만 액세스할 수 있습니다. 캠페인은 점점에 연결되어 있지 않아서 실시간 세션 데이터를 수집할 수 없습니다. 실시간 세션 데이터를 참조하는 인터랙티브 플로우차트를 작성하고 인터랙티브 플로우차트의 테스트 실행을 완료하려면 테스트 실행 프로파일 테이블에 샘플 실시간 세션 데이터가 있어야 합니다.

최소한 테스트 실행 프로파일 테이블은 플로우차트의 대상 레벨에 적절한 ID 목록을 포함해야 합니다. 예를 들어, 플로우차트의 대상 레벨이 가정인 경우 상호작용 프로세스가 참조하는 테이블은 최소한 가정 ID 목록을 포함해야 합니다. 각 대상 레벨에 대한 테스트 실행 프로파일 테이블이 있습니다. 해당 테이블은 각 인터랙티브 채널에 대해 매핑됩니다.

테스트 실행 프로파일 테이블에는 또한 세그먼트 논리에서 사용하는 각각의 실시간 세션 데이터 조각에 대한 열이 포함됩니다. 예를 들어, 점점 디자이너가 방문자가 들어온 웹 페이지의 이름을 수집하여 linkFrom이라는 이름으로 저장하는 경우, 테스트 실행 프로파일 테이블에 linkFrom이라는 열이 있습니다.

테스트 실행 프로파일 테이블에는 다른 데이터도 포함될 수 있습니다. 그러나 차원 테이블의 모든 지속 프로파일 데이터를 참조하는 경우에는 프로파일 테이블에 지속 프로파일 데이터 사본을 포함할 필요가 없습니다.

인터랙티브 플로우차트를 디자인하는 디자이너, 점점과의 통합을 디자인하고 코드로 작성하는 담당자 및 Interact 관리자가 모두 함께 작업하여 테스트 실행 프로파일 테이블을 디자인해야 합니다. 점점 디자이너는 사용 가능한 실시간 세션 데이터 목록을 제공해야 합니다. 플로우차트 디자이너는 세그먼트에 필요한 데이터 목록 및 세그먼트 논리 테스트에 권장되는 샘플 데이터 목록을 제공해야 합니다. Interact 관리자는 플로우차트 디자인에 영향을 미칠 수 있는 모든 최적화 및 구성 설정 목록을 제공해야 합니다. 예를 들어, 데이터베이스에 액세스하는 횟수를 제한하여 성능을 향상시키려는 경우, 이와 함께 프로파일 테이블에 있는 데이터와 차원 테이블에 있는 데이터를 판별해야 합니다.

차원 테이블

인터랙티브 플로우차트의 차원 테이블을 매핑할 수 있습니다. 그러나 인터랙티브 채널에서 테이블을 매핑해야 하지만 캠페인 설정에서 사용 가능한 Campaign 테이블 매핑 내에서가 아니라 인터랙티브 채널에서 테이블을 매핑해야 합니다.

차원 테이블에는 프로파일 테이블에 맵핑되는 열이 있어야 합니다. 차원 테이블을 다른 차원 테이블에 맵핑할 수 있습니다. 다른 차원 테이블에 맵핑되는 차원 테이블에는 다른 차원 테이블에 맵핑되는 열이 있어야 합니다. 결과적으로 차원 테이블 체인이 프로파일 테이블에 맵핑되어야 합니다. 예를 들어, 차원 테이블 A는 차원 테이블 B와 열을 공유해야 하고 차원 테이블 B는 차원 테이블 C와 열을 공유해야 하며 차원 테이블 C는 프로파일 테이블과 열을 공유해야 합니다.

여러 개의 차원 테이블을 보유할 수 있으나 모두 동일한 데이터 소스에 있어야 합니다. 인터랙티브 플로우차트에서 작업을 시작하기 전에 먼저 인터랙티브 채널에서 모든 차원 테이블이 맵핑되어야 합니다. 인터랙티브 플로우차트 내에서 데이터를 검색하기 위해서는 테이블을 맵핑할 수 없습니다. (스냅샷 프로세스에서 사용하기 위해서는 일반 테이블을 맵핑할 수 있습니다.)

여러 개의 차원 테이블을 보유할 수 있지만 점점 관리자와 함께 작업하여 성능 요구사항을 충족하는지 확인하십시오.

인터랙티브 플로우차트 구성

일반적으로 인터랙티브 플로우차트는 일괄처리 플로우차트와 동일한 방식으로 구성됩니다. 일괄처리 플로우차트와 비교할 때 인터랙티브 플로우차트의 배경 개념은 다르다는 점을 고려해야 하지만 일괄처리 플로우차트에서와 동일한 방법으로 인터랙티브 플로우차트에서 프로세스를 추가하고 편집합니다.

여기에 예외가 언급되지 않았다면 일반 플로우차트 작성(예: 프로세스 추가, 프로세스 이름 변경 등)과 관련된 세부 정보는 *Campaign* 사용자 안내서를 참조하십시오.

- 인터랙티브 플로우차트에서는 대상 레벨을 변경할 수 없습니다.
- 인터랙티브 플로우차트를 삭제할 수 있는지 여부는 인터랙티브 플로우차트의 배포 상태에 따라 결정됩니다.
- 테이블 맵핑 대화 상자에 액세스하는 경우, **로드**를 클릭하면 일반 테이블만 로드됩니다.

인터랙티브 플로우차트와 연관된 인터랙티브 채널에서 인터랙티브 플로우차트에 대한 모든 테이블 맵핑을 완료해야 합니다.

- 저장된 테이블 카탈로그는 인터랙티브 플로우차트에서 사용되지 않습니다.

쿼리 및 Interact

인터랙티브 플로우차트의 여러 프로세스 및 처리 규칙의 고급 옵션을 사용하여 데이터 소스에서 데이터를 선택하기 위한 쿼리를 작성할 수 있습니다. 이는 일반적으로 *Campaign*과 동일한 쿼리입니다.

다음 방법 중 하나를 사용하여 인터랙티브 플로우차트 또는 처리 규칙 고급 옵션에서 쿼리를 작성할 수 있습니다.

- 포인트 및 클릭
- 텍스트 생성기
- 매크로

이러한 방법에 대한 세부 정보는 *Campaign* 사용자 안내서를 참조하십시오.

- 인터랙티브 채널에 대해 정의된 모든 이벤트 패턴(날짜 범위 바깥의 이벤트 패턴 포함)의 상태에 대한 액세스를 제공하는 이벤트 패턴 비교. 쿼리에 이벤트 패턴을 포함시켜 동작 로직과 다른 세그먼트화 로직을 결합시킬 수 있으며, 패턴 상태만 사용하여 동작 세그먼트를 정의할 수도 있습니다.

이벤트 패턴 상태의 잠정적인 값은 다음 정수 값 중 하나로 제공됩니다.

표 11. 이벤트 패턴 상태

이벤트 패턴 상태	설명
1	패턴 조건이 만족되었음(패턴이 true)
0	패턴 조건이 만족되지 않았음(패턴이 false)
-1	패턴이 만료되었음(유효한 날짜 범위를 벗어남)
-2	패턴이 사용 설정되어 있지 않음(이벤트 패턴 정의 대화 상자에서 사용으로 설정 된 선택란을 선택하지 않음)

인터랙티브 플로우차트 및 처리 규칙 고급 옵션은 원시 SQL을 지원하지 않습니다.

다음 절에서는 인터랙티브 플로우차트 및 처리 규칙의 고급 옵션에서 사용 가능한 옵션의 차이에 대해 설명합니다.

데이터 유형 및 저장된 오브젝트

Campaign과 같이 Interact는 저장된 오브젝트에 대해 여러 가지 데이터 유형을 지원합니다. 사용자 변수, 파생 필드 및 매크로는 모두 숫자, 문자열 및 날짜 데이터 유형을 사용할 수 있습니다. 날짜 상수는 Campaign의 날짜 형식 설정을 사용하여 해석됩니다.

Interact는 벡터 데이터 유형도 지원합니다. 벡터는 요소 수가 변수인 점 외에는 배열과 유사합니다. Interact에 사용 가능한 모든 연산자는 하나 이상의 인수에 대해 벡터를 보유할 수 있습니다.

다음을 고려해 보십시오.

- $X [\text{operation}] Y = Z$ 여기서 X , Y 및 Z 는 벡터임
- S_x , S_y , S_z 는 각 벡터의 크기임

- Dx, Dy, Dz는 각 벡터의 데이터 유형이고 X 및 Y는 동일한 데이터 유형을 포함해야 합니다.

그러면 다음이 true입니다.

- $Sz = Sx * Sy$
- $Dx = Dy = Dz$

다음 두 가지 예를 검토하십시오.

다음 표는 Interact가 $IF((X+Y)==10)$ 및 $IF(NOT((X+Y)==10))$ 표현식을 평가하는 방법을 보여줍니다. 여기서 $X=\{1,2,3\}$ 이고 $Y=\{9,10,11\}$ 입니다.

X	Y	X+Y	(X+Y)==10?	NOT((X+Y)==10)?
1	9	10	True	False
1	10	11	False	True
1	11	12	False	True
2	9	11	False	True
2	10	12	False	True
2	11	13	False	True
3	9	12	False	True
3	10	13	False	True
3	11	14	False	True

등식은 true 또는 false로 평가되어야 하고 작업 중 하나 이상은 true로 평가되기 때문에 표현식 $IF((X+Y)==10)$ 및 $IF(NOT((X+Y)==10))$ 의 결과는 모두 true입니다.

파생 필드, 사용자 변수, 매크로 및 Interact

처리 규칙에 대해 인터랙티브 플로우차트 및 고급 옵션에서 표현식을 작성할 수 있지만 모든 빌딩 블록이 두 쿼리 빌더 모두에서 사용 가능하지는 않습니다. 이 섹션의 표에서는 쿼리 빌딩 블록, 쿼리 빌딩 블록이 인터랙티브 플로우차트에서 사용 가능한지 또는 고급 옵션에서 사용 가능한지 여부 및 특수한 참고사항에 대해 설명합니다.

다음 표에 별도로 설명한 경우를 제외하고 쿼리 빌드에 대한 자세한 내용은 *Campaign* 사용자 안내서를 참조하십시오.

오브젝트	인터랙티브 플로우차트에서 사용 가능	고급 옵션에서 사용 가능	참고
파생 필드	예	아니오	의사결정, 선택 및 스냅샷 프로세스에 인터랙티브 플로우차트의 파생 필드, 지속성 파생 필드, 저장된 파생 필드 및 사용자 변수를 사용할 수 있습니다. 파생 필드는 상수, 사용자 변수, 다른 파생 필드 및 매크로를 포함할 수 있습니다. Interact API에서 이름-값 쌍으로 사용 가능하게 하려는 파생 필드를 인터랙티브 플로우차트에서 작성하는 경우, SessionVar 구성 특성에 정의된 접두부를 이름 앞에 붙여야 합니다(예: SessionVar.DerivedFieldName).
사용자 변수	예	아니오	사용자 변수는 숫자 또는 문자열만 포함할 수 있습니다. 인터랙티브 플로우차트는 None 데이터 유형은 지원하지 않습니다. Current Value는 사용자 변수에 대해 지원되지 않습니다.
IBM 매크로	예	예	IBM 매크로의 선택 목록은 인터랙티브 플로우차트 및 처리 규칙에 대한 고급 옵션에서 사용 가능합니다. 디자인 환경은 쿼리 빌더에 사용 가능한 IBM 매크로를 나열합니다. 매크로 사용에 대한 세부 정보는 IBM 매크로 사용자 안내서를 참조하십시오. 참고: NUMBER, IS 및 IN은 인터랙티브 플로우차트 및 고급 옵션에서와 Campaign에서 다르게 작동합니다. 참고: 처리 규칙의 고급 옵션에서 EXTERNALCALLOUT을 사용하는 표현식이 있는 경우 성능에 영향을 줄 수 있습니다. 예를 들어 Interact가 최고 오퍼로부터 아래로 우선순위를 지정해야 하는 100개의 적합한 오퍼가 있는 경우(각각에는 EXTERNALCALLOUT이 있는 고급 옵션이 있음), Interact는 각 옵션을 평가하고 해당 getOffers 요청에 맞는 잠재적인 100개 외부 콜아웃을 실행합니다.
사용자 정의 매크로	예	아니오	원시 SQL 선택 ID 목록 또는 원시 SQL 선택 ID 목록 + 값 사용자 정의 매크로 유형은 인터랙티브 플로우차트에서 지원되지 않습니다.

EXTERNALCALLOUT 사용

EXTERNALCALLOUT은 인터랙티브 플로우차트의 의사결정, 선택 및 스냅샷 프로세스에서 사용자 정의 매크로에 대해 작업할 때 사용 가능한 함수입니다.

EXTERNALCALLOUT을 사용하여 외부 서비스(예를 들어, 특정 대상 레벨에 대한 신용 점수 요청)에 대한 동기 호출을 작성할 수 있습니다.

외부 콜아웃을 사용하려면 IAffiniumExternalCallout 인터페이스를 사용하여 Java 로 외부 서비스를 작성해야 합니다. IAffiniumExternalCallout에 대한 자세한 내용은 *Interact* 관리자 안내서를 참조하십시오.

상호작용 프로세스

모든 인터랙티브 플로우차트는 상호작용 프로세스로 시작해야 합니다. 상호작용 프로세스를 사용하여 인터랙티브 플로우차트를 시작하고, 인터랙티브 플로우차트의 테스트 실행을 수행할 때 Interact가 사용하는 테스트 프로파일 샘플의 크기를 정의할 수 있습니다.

의사결정 프로세스

의사결정 프로세스는 인터랙티브 플로우차트의 중요한 요소입니다. 의사결정 프로세스는 구성 가능한 조건을 기준으로 프로세스에 전달된 셀을 새 셀로 나눕니다. 새 셀은 각각 의사결정 트리와 같은 브랜치를 생성합니다.

인터랙티브 플로우차트에는 필요한 수만큼 의사결정 프로세스가 포함될 수 있습니다. 예를 들어, 인터랙티브 플로우차트의 첫 번째 의사결정 프로세스가 HighValue, MediumValue 및 LowValue 셀을 작성할 수 있습니다. 그런 다음, 세 개의 추가 의사결정 프로세스(첫 번째 세그먼트 각각에 대해 하나씩)가 있어서 이를 더 세분화된 세그먼트(예: FrequentShopper, Shopper 및 RareShopper)로 나눌 수 있습니다.

인터랙티브 플로우차트가 런타임 서버에서 실행될 때 한 번에 하나의 고객에 대해서만 플로우차트가 실행됩니다. 브랜치가 비어 있는 경우, 런타임 환경은 해당 브랜치 및 해당 하위 브랜치를 모두 처리하지 않습니다.

의사결정 프로세스는 셀을 작성하는 프로세스(예: 상호작용, 의사결정, 샘플 또는 선택 프로세스)에서만 입력을 가져올 수 있습니다.

의사결정 프로세스 구성은 2단계 프로세스입니다. 첫째, 입력 셀을 선택해야 하고, 둘째, 브랜치를 구성해야 합니다.

의사결정 프로세스 구성

의사결정 프로세스 구성은 2단계 프로세스입니다. 첫째, 입력 셀을 선택해야 하고, 둘째, 브랜치를 구성해야 합니다.

프로시저

1. 편집할 인터랙티브 플로우차트를 여십시오(플로우차트 도구 모음에서  편집() 클릭).

2. 팔레트의 의사결정 프로세스를 플로우차트에 끌어오십시오.
3. 의사결정 프로세스를 하나 이상의 데이터 조작 프로세스에 연결하여 의사결정 프로세스에 입력을 제공하십시오.

데이터 조작 프로세스에는 상호작용, 의사결정, 샘플 또는 선택이 포함됩니다.

4. 의사결정 프로세스를 두 번 클릭하십시오.

의사결정 프로세스 구성 대화 상자가 열리고 **의사결정** 탭이 표시됩니다.

5. **입력** 드롭 다운 목록에서 소스 셀을 선택하십시오.
6. 작성된 세그먼트가 상호 배타적이 되도록 하려면 **상호 배타적 브랜치** 선택란에 체크하십시오.

브랜치에 나머지 모든 고객 ID가 포함되도록 하려면 **상호 배타적 브랜치**를 선택해야 합니다.

7. 브랜치를 구성하십시오.
8. 옵션: **일반** 탭을 클릭하여 프로세스에 이름 및 참고사항을 지정하십시오.

이름이 플로우차트의 프로세스에 표시됩니다. 플로우차트의 프로세스를 가리키면 참고사항이 나타납니다.

9. **확인**을 클릭하십시오.

결과

프로세스가 구성되고 플로우차트에 활성화된 상태로 표시됩니다.

의사결정 프로세스 브랜치 구성

인터랙티브 플로우차트를 사용하도록 의사결정 프로세스에서 브랜치를 구성하십시오. 의사결정 프로세스는 구성 가능한 조건을 기준으로 프로세스에 전달된 셀을 새 셀로 누어 브랜치를 작성합니다.

프로시저

1. 의사결정 프로세스의 **의사결정** 탭에 있는 다음 동작 중 하나를 완료하십시오.
 - 브랜치 조건을 편집하려면 브랜치를 선택하고 **편집**을 클릭하십시오.
 - 브랜치를 작성하려면 **브랜치 추가...**를 클릭하십시오.
 - 브랜치를 삭제하려면 브랜치를 선택하고 **제거**를 클릭하십시오.
2. **브랜치 편집** 또는 **새 브랜치** 대화 상자 중 하나에서 브랜치 이름을 입력하십시오.
3. 쿼리를 작성하지 않거나 나머지 모든 고객을 선택하려는 경우 **나머지 모든 레코드** 선택을 선택하십시오.

나머지 모든 레코드 선택을 선택하면 이 의사결정 프로세스가 여러 데이터 조작 프로세스 뒤에 있고 이전 프로세스에서 고객 ID를 이미 필터링한 경우에 유용합니다.

참고: 나머지 모든 고객을 선택하려면 의사결정 프로세스 구성 대화 상자에서 상호 배타적 브랜치를 선택해야 합니다. 상호 배타적 브랜치를 선택하지 않으면 이 브랜치는 의사결정 프로세스에 연결된 모든 고객 ID를 선택합니다.

고객 ID 선택 조건이 기본적으로 선택되고 쿼리 빌더가 활성화됩니다.

4. 선택 기준 드롭 다운 목록에서 테이블을 선택하십시오.
5. 쿼리를 사용하여 브랜치의 조건을 작성하십시오.
6. 확인을 클릭하십시오.

결과

대화 상자가 닫히고 의사결정 프로세스의 의사결정 탭으로 돌아갑니다. 브랜치 구성을 계속하거나 의사결정 프로세스 구성을 완료할 수 있습니다.

PopulateSeg 프로세스

PopulateSeg 프로세스는 일괄처리 플로우차트의 CreateSeg 프로세스와 유사한 기능을 수행합니다. PopulateSeg 프로세스는 입력 셀을 가져와서 스마트 세그먼트로 만듭니다. 세그먼트 채우기 프로세스로 작성하는 세그먼트는 처리 규칙에서 사용하는 스마트 세그먼트입니다. PopulateSeg 프로세스는 인터랙티브 플로우차트의 터미널 노드입니다.

상호작용 전략에는 스마트 세그먼트만 사용할 수 있습니다. 상호작용 전략에서 전략 세그먼트는 사용할 수 없습니다.

스마트 세그먼트 작성

상호작용 전략에 대해 스마트 세그먼트를 작성해야 합니다. 상호작용 전략에서 전략 세그먼트는 사용할 수 없습니다.

프로시저

1. 편집할 인터랙티브 플로우차트를 여십시오(플로우차트 도구 모음에서 편집() 클릭).
2. 팔레트의 세그먼트 채우기 프로세스를 플로우차트에 끌어오십시오.
3. PopulateSeg 프로세스를 하나 이상의 데이터 조작 프로세스에 연결하여 PopulateSeg 프로세스에 입력을 제공하십시오.

데이터 조작 프로세스에는 의사결정, 샘플 또는 선택이 포함됩니다.

4. PopulateSeg 프로세스를 두 번 클릭하십시오.

세그먼트 채우기 프로세스 구성 대화 상자가 열리고 결과 세그먼트 탭이 표시됩니다.

5. 입력 드롭 다운 목록에서 하나 이상의 소스 셀을 선택하십시오.
6. 결과 세그먼트 섹션에서 입력 셀을 선택하고 세그먼트 이름을 선택하십시오.

세그먼트를 작성하려면 새 세그먼트를 선택하고 새 스마트 세그먼트 대화 상자를 완료하십시오. 이름 및 설명을 입력하고 세그먼트를 작성하려는 세그먼트 폴더를 선택하십시오. 전략 세그먼트를 구성하는 방법과 동일하게 스마트 세그먼트를 구성할 수 있습니다.

참고: 스마트 세그먼트 이름에는 특수 문자를 사용할 수 없습니다.

7. 옵션: 일반 탭을 클릭하여 프로세스에 이름 및 참고사항을 지정하십시오.

이름이 플로우차트의 프로세스에 표시됩니다. 플로우차트의 프로세스를 가리키면 참고사항이 표시됩니다.

8. 확인을 클릭하십시오.

결과

프로세스가 구성되고 플로우차트에 활성화된 상태로 표시됩니다.

인터랙티브 플로우차트의 샘플 프로세스

인터랙티브 플로우차트의 샘플 프로세스는 일괄처리 플로우차트의 샘플 프로세스와 동일한 용도로 사용되어 여러 처리, 제어 그룹 또는 모델링에 사용되는 데이터 서브세트에 대해 하나 이상의 셀을 작성합니다. 그러나 인터랙티브 플로우차트 샘플 프로세스는 일괄처리 플로우차트의 샘플 프로세스에 있는 기능의 서브세트만 포함합니다. 샘플 크기 계산기 및 최대 셀 크기는 제거됩니다. 또한 인터랙티브 플로우차트 샘플 프로세스에는 새로운 샘플 선택 메소드인 결정적 해시 함수가 있습니다.

일괄처리 플로우차트에서 샘플 프로세스는 샘플 셀에 있을 일부 고객 수를 무작위로 선택합니다. 하지만 인터랙티브 플로우차트에서는 런타임 중에 샘플 프로세스가 한 번에 하나의 고객에 대해 작업합니다. 샘플에 대해 %을 정의하면 방문자가 해당 셀의 구성원이 될 확률을 정의합니다.

샘플 셀을 정의할 때 두 개 이상의 셀을 작성해야 합니다. 한 샘플에 대해서는 %을 정의하고 다른 샘플에 대해서는 나머지 모두를 선택하십시오. 이를 수행하

지 않으면 정의되지 않은 결과를 얻게 됩니다. 예를 들어, 30%의 샘플만 한 개 작성하면 나머지 70%의 방문자는 셀에 지정되지 않습니다.

샘플링에 사용할 스마트 세그먼트 작성을 완료하려면 샘플 프로세스를 세그먼트 채우기 프로세스에 연결해야 합니다.

결정적 해시 함수는 방문자를 샘플에 무작위로 지정합니다. 그러나 동일한 방문자가 인터랙티브 플로우차트를 두 번 이상 통과하면 방문자는 동일한 셀에 배치됩니다. 방문자가 동일한 셀에 반복 배치된 후 다르게 샘플링될 수 있게 하려는 경우, 결정적 해시 함수에 대한 기간을 구성할 수 있습니다. (첫 번째 재설정 날짜 및 재설정 사이의 일 수를 조정하십시오.)

다른 플로우차트의 기능을 복사하는 플로우차트를 작성하는 경우, 샘플 프로세스가 해시 시드를 사용하여 결정적 해시 함수를 원래의 인터랙티브 플로우차트와 동일하게 사용하는 것을 확인할 수 있습니다. 방문자를 동일한 샘플 그룹에 배치하려면 두 샘플 프로세스에서 동일한 셀 수, 해시 시드, 첫 번째 재설정 날짜 및 재설정 기간을 사용하십시오. Interact는 해시 입력 시드의 값과 재설정 날짜를 사용하여 방문자가 배치될 셀을 판별합니다.

샘플 프로세스 구성

편집 모드에서 인터랙티브 플로우차트를 사용하여 샘플 프로세스를 구성할 수 있습니다.

프로시저

1. 편집할 인터랙티브 플로우차트를 여십시오(플로우차트 도구 모음에서  클릭).

2. 팔레트의 샘플 프로세스()를 플로우차트에 끌어오십시오.
3. 샘플 프로세스를 데이터 처리 프로세스에 연결하여 입력을 제공하십시오.

데이터 조작 프로세스에는 의사결정, 샘플 또는 선택이 포함됩니다. 샘플 프로세스를 상호작용 프로세스에 연결할 수도 있습니다.

4. 샘플 프로세스를 두 번 클릭하십시오.
5. 입력 드롭 다운 목록에서 소스 셀을 선택하십시오.

샘플 프로세스에 연결된 모든 프로세스의 모든 출력 셀이 드롭 다운 목록에 나열됩니다.

6. 각 입력 셀에 대해 작성할 샘플 수를 판별하고 샘플/출력 셀 수 필드에 해당 숫자를 입력하십시오.

기본적으로 각 입력 셀에 대해 기본 이름이 Sample1, Sample2 및 Sample3 인 세 개의 샘플이 작성됩니다.

7. **출력 이름** 열 아래에서 각 샘플을 선택하고 다음 동작을 완료하십시오.
 - a. 샘플 이름을 수정하려면 출력 이름 텍스트 상자를 두 번 클릭하고 입력하십시오.

문자, 숫자 및 공백의 조합을 사용할 수 있습니다. 마침표(.)나 슬래시(/ 또는 \)는 사용하지 마십시오.

- b. 크기 필드에 방문자가 샘플에 지정되는 확률을 입력하거나 나머지 모두 선택란에 체크하십시오.

%는 100.00보다 작아야 합니다.

8. 옵션: **결정적 해시 함수** 아래에서 **해시 시드**를 변경하십시오.

다른 샘플 프로세스와 동일한 방식으로 이 샘플 프로세스가 방문자를 셀에 지정하려는 경우에만 해시 시드를 변경해야 합니다. 해시 시드는 영숫자 값이어야 합니다.

9. 옵션: **결정적 해시 함수** 아래에 **첫 번째 재설정 날짜**를 입력하십시오.

일정에서 날짜를 선택하려면 생략 부호 단추()를 클릭하십시오.

10. 옵션: 재설정 사이의 일 수를 입력하십시오.
11. 옵션: **일반** 탭을 클릭하여 프로세스에 이름 및 참고사항을 지정하십시오.

이름이 플로우차트의 프로세스에 표시됩니다. 참고사항은 마우스를 플로우차트의 프로세스 위에 놓으면 표시됩니다.

12. **확인**을 클릭하십시오.

결과

프로세스가 구성되고 플로우차트에 활성화된 상태로 표시됩니다.

샘플링에 사용할 스마트 세그먼트 작성을 완료하려면 샘플 프로세스를 세그먼트 채우기 프로세스에 연결해야 합니다.

인터랙티브 플로우차트의 선택 프로세스

인터랙티브 플로우차트의 선택 프로세스는 일괄처리 플로우차트의 선택 프로세스와 동일한 용도로 사용되어 인터랙티브 플로우차트에서 사용할 고객 데이터를 지정합니다. 인터랙티브 플로우차트 선택 프로세스에는 일괄처리 플로우차트 선택 프로세스의 서브세트가 포함되어 있으며 여기에는 소스 및 일반 탭만 있습니다.

선택 프로세스를 통해 데이터 소스에서 데이터를 선택하여 상호작용 프로세스에서 참조한 프로파일 테이블의 기능을 보강할 수 있습니다. 또한 사용자 변수, 파생 필드 및 매크로에 액세스할 수 있습니다. 인터랙티브 플로우차트는 하나의 대상 레벨로 제한됩니다. 그러나 선택 프로세스를 사용하여 다른 대상 레벨의 차원 테이블에 있는 데이터를 참조할 수 있습니다. 예를 들어, 가정 데이터의 정보를 기준으로 정렬하기 위해 대상 레벨이 고객인 인터랙티브 플로우차트에서 가정 트랜잭션 데이터를 포함한 테이블을 참조할 수 있습니다.

선택 프로세스 구성

편집 모드에서 인터랙티브 플로우차트를 사용하여 선택 프로세스를 구성할 수 있습니다.

프로시저

1. 편집할 인터랙티브 플로우차트를 여십시오(플로우차트 도구 모음에서 **편집**() 클릭).

2. 팔레트의 선택 프로세스()를 플로우차트에 끌어오십시오.
3. 선택 프로세스를 데이터 처리 프로세스에 연결하여 입력을 제공하십시오.

데이터 조작 프로세스에는 의사결정, 상호작용, 샘플 또는 선택이 포함됩니다.

4. 선택 프로세스를 두 번 클릭하십시오.
5. **입력** 드롭 다운 목록에서 소스 셀을 선택하십시오.

선택 프로세스에 연결된 프로세스의 모든 출력 셀이 드롭 다운 목록에 나열됩니다.

6. 데이터 소스에서 모든 행을 선택할지 여부 또는 지정된 조건을 기준으로 행을 필터링할지 여부를 판별하십시오. 다음 옵션 중 하나를 선택하십시오.
 - a. 입력 드롭 다운 목록에 데이터 소스의 모든 데이터 행이 포함되도록 하려면 **<고객> ID 선택**을 선택하십시오.
 - b. 정의한 기준에 따라 특정 ID만 선택하는 쿼리를 작성하려면 **<고객> ID 선택 조건**을 선택하십시오.
7. **<고객> ID 선택 조건** 옵션을 사용하여 지정된 기준에 따라 특정 ID만 선택하려면 쿼리를 작성하십시오.
8. 옵션: **일반** 탭을 클릭하여 프로세스에 이름 및 참고사항을 추가하거나 **출력 셀 이름** 또는 **셀 코드**를 구성하십시오.

이름이 플로우차트의 프로세스에 표시됩니다. 참고사항은 마우스를 플로우차트의 프로세스 위에 놓으면 표시됩니다.

9. 확인을 클릭하십시오.

결과

프로세스가 구성되고 플로우차트에 활성화된 상태로 표시됩니다.

인터랙티브 플로우차트의 스냅샷 프로세스

인터랙티브 플로우차트의 스냅샷 프로세스는 일괄처리 플로우차트의 스냅샷 프로세스와 동일한 용도로 사용되어 ID 목록 및 연관된 데이터를 캡처하여 테이블로 내보냅니다. 인터랙티브 플로우차트 스냅샷 프로세스는 일괄처리 플로우차트 스냅샷 프로세스의 서브세트를 포함합니다. 테이블에만 저장할 수 있습니다. 그러나 인터랙티브 플로우차트는 한 번에 하나의 레코드만 처리하므로 테이블의 중복 항목을 정렬하거나 건너뛴 수도 없어서 이 기능은 필수가 아닙니다.

스냅샷 및 데이터 형식

스냅샷 프로세스에서 기존 테이블에 저장하는 경우, Interact는 다음 표에 설명된 대로 데이터를 저장합니다.

원본	텍스트로(문자열)	숫자로(Double)	날짜로(날짜)
텍스트(문자열)	초기 값	Double	defaultDateFormat 구성 특성에 정의된 대로 SimpleDateFormat
숫자(Double)	문자열	초기 값	예외 처리
날짜(날짜)	defaultDateFormat 구성 특성에 정의된 대로 SimpleDateFormat	예외 처리	초기 값

아직 존재하지 않는 테이블에 작성하는 경우 Interact 런타임 환경은 기본 데이터 유형을 사용하여 테이블을 동적으로 작성합니다. 대체 데이터 유형 테이블을 작성하여 이러한 기본 데이터 유형을 재정의할 수 있습니다. 자세한 정보는 *Interact* 관리자 안내서를 참조하십시오.

스냅샷 프로세스 구성

인터랙티브 플로우차트를 사용하여 스냅샷 프로세스를 구성할 수 있습니다.

프로시저

1. 편집할 인터랙티브 플로우차트를 여십시오(플로우차트 도구 모음에서  편집) 클릭).



2. 팔레트의 스냅샷 프로세스()를 플로우차트에 끌어오십시오.
3. 스냅샷 프로세스를 데이터 처리 프로세스에 연결하여 입력을 제공하십시오.
데이터 조작 프로세스에는 의사결정, 상호작용, 샘플 또는 선택이 포함됩니다.
4. 스냅샷 프로세스를 두 번 클릭하십시오.
5. **입력** 드롭 다운 목록에서 소스 셀을 선택하십시오.

스냅샷 프로세스에 연결된 모든 프로세스의 모든 출력 셀이 드롭 다운 목록에 나열됩니다.

6. **내보낼 위치** 목록에서 테이블을 선택하십시오.

테이블이 없는 경우 **맵핑된 새 테이블**을 선택하고 *IBM Campaign* 관리자 안내서의 테이블 작성에 대한 지시사항에 따르십시오.

7. 출력 테이블에 대한 업데이트가 처리되는 방법을 지정하는 옵션을 선택하십시오.
 - a. **기존 데이터에 추가** - 테이블 끝에 새 정보를 추가합니다. 데이터베이스 테이블에 대해 권장되는 방법입니다.
 - b. **모든 레코드 바꾸기** - 테이블에서 기존 데이터를 제거하고 새 정보로 바꿉니다.
 - c. **레코드 업데이트** - 스냅샷에 대해 지정된 모든 필드가 현재 프로세스 실행의 값으로 업데이트됩니다.
8. 스냅샷 프로세스에 의해 작성되는 필드를 지정하십시오.

- a. 테이블의 필드는 **필드 이름** 열 아래의 **후보 필드** 목록에 표시됩니다. 일치() 단추를 클릭하여 일치하는 필드를 자동으로 찾을 수 있습니다. 테이블 필드 이름에 정확하게 일치하는 필드가 **스냅샷 필드** 목록에 자동으로 추가됩니다. 일치하는 필드가 여러 개인 경우, 첫 번째 일치하는 필드가 선택됩니다.

- b. 포함할 필드를 수동으로 선택할 수 있습니다.

- a. **후보 필드** 목록에서 출력에 포함할 필드를 선택하십시오.

Ctrl+클릭을 사용하여 한 번에 여러 개의 필드를 선택하거나 **Shift+클릭**을 사용하여 연속 필드 범위를 선택할 수 있습니다.

- b. **추가>>**를 클릭하여 선택한 필드를 **스냅샷 필드** 목록으로 이동하십시오.
- c. **<<제거 또는 추가>>**를 클릭하여 쌍을 수동으로 수정할 수 있습니다.

- d. 원하는 경우 필드를 선택하고 **Up1** 또는 **Down1**을 클릭하여 목록에서 위 또는 아래로 이동함으로써 **스냅샷 필드** 목록의 필드를 다시 정렬하십시오.
- 9. 옵션: **일반** 탭을 클릭하여 프로세스에 이름 및 참고사항을 추가하거나 **프로세스 이름**을 구성하십시오.

이름이 플로우차트의 프로세스에 표시됩니다. 플로우차트의 프로세스를 가리키면 참고사항이 표시됩니다.
- 10. **확인**을 클릭하십시오.

결과

프로세스가 구성되고 플로우차트에 활성화된 상태로 표시됩니다.

인터랙티브 플로우차트 테스트 실행 이해

인터랙티브 플로우차트 테스트 실행은 인터랙티브 플로우차트의 세그먼트화 로직을 검사합니다. 인터랙티브 플로우차트는 한 번에 하나의 방문자에 대해 런타임 서버에서 실행되도록 작성되었습니다. 그러나 인터랙티브 플로우차트를 Campaign에서 테스트하여 인터랙티브 플로우차트가 방문자를 작성하고 이를 예상 세그먼트에 지정하는지 확인할 수 있습니다. 인터랙티브 플로우차트 및 인터랙티브 플로우차트가 접점과 상호작용하는 방식을 전체적으로 테스트하려면 인터랙티브 플로우차트를 테스트 런타임 서버에 배포해야 합니다.

인터랙티브 플로우차트 테스트 방법은 일괄처리 플로우차트 테스트와 동일합니다. 즉, 테스트 실행을 완료하는 것입니다. 결과가 유사해 보일 수는 있지만(각 세그먼트에 일부 구성원 수가 지정됨) 플로우차트가 구성원을 지정하는 방법은 다릅니다. 인터랙티브 플로우차트의 테스트 실행을 완료할 때 디자인 환경은 런타임 환경을 사용합니다. 런타임 환경은 프로파일 테이블의 각 행을 방문자로 처리하고 플로우차트 전체에서 각 방문자를 한 번에 하나씩 실행합니다.

런타임 환경은 인터랙티브 플로우차트에서 참조되는 테이블에서 제공하는 고객 데이터와, 이벤트 매개변수, 외부 콜아웃 등에서 사용 가능한 모든 실시간 데이터를 참조합니다. 테스트 실행 중에 디자인 환경은 실제 실시간 데이터에 액세스할 수 없습니다. 디자인 환경은 테스트 실행 테이블에서 사용 가능한 데이터를 사용합니다. 인터랙티브 플로우차트를 적절히 테스트할 수 있는 테스트 실행 프로파일에 샘플 데이터를 추가하려면 Interact 관리자와 작업해야 합니다. 예를 들어, 우편번호의 첫 번째 숫자를 기준으로 대상 구성원을 구분하는 세그먼트화 로직을 정의하는 경우, 각각의 가능한 첫 번째 숫자에 대해 테스트 실행 프로파일에 하나의 항목이 있는지 확인하십시오.

기본적으로 상호작용 프로세스는 테스트 실행에서 사용되는 프로파일 테이블의 입력 레코드 수를 제한하지만, 필요에 따라 사용되는 레코드 수를 조정할 수 있습니다. 디자인 환경은 대상 ID 순서로 레코드의 첫 번째 번호를 선택합니다. 예를 들어, 테스트 실행을 5개의 레코드로 제한하는 경우, 디자인 환경은 테스트 실행 프로파일 테이블에서 대상 ID를 기준으로 정렬된 처음 5개의 레코드를 사용합니다.

참고: 인터랙티브 플로우차트는 수천 개의 레코드를 사용하여 실행되도록 최적화되어 있지 않습니다. 많은 수의 레코드를 처리하는 테스트 실행을 시작하는 경우, 테스트 실행이 완료되는 데 몇 분이 소요될 수 있습니다.

마지막 테스트 실행의 결과만 볼 수 있습니다. 새 테스트 실행이 시작되면 디자인 환경은 이전 테스트의 모든 데이터를 삭제합니다. 테스트 실행에 1000개가 넘는 항목이 있는 경우 또는 테스트 실행 창을 닫은 후 테스트 실행 데이터를 볼 수 있도록 테스트 실행 데이터는 testRunDataSource에 정의된 데이터베이스의 다음 테이블에 저장됩니다.

- TestAttr_n. 테스트 실행을 위한 대상 ID를 포함합니다.
- TestCount_n. 테스트 실행 셀 수 보고서의 데이터(즉, 각 셀의 구성원 수)를 포함합니다.
- TestError_n. 테스트 실행 오류 보고서의 데이터(즉, 테스트 실행에서 발생한 경우의 모든 오류)를 포함합니다.
- TestSeg_n. 테스트 실행 세그먼트 데이터 보고서의 데이터(즉, 대상 ID 및 지정된 세그먼트)를 포함합니다.

접미부 _n은 플로우차트 ID를 표시합니다. Campaign 시스템 테이블에서 UA_Flowchart 테이블을 검사하여 플로우차트 ID를 판별할 수 있습니다.

테스트 실행 크기 구성

상호작용 프로세스의 테스트 실행 크기를 구성할 수 있습니다.

프로시저

1. 편집할 인터랙티브 플로우차트를 열고(플로우차트 도구 모음에서 **편집**( 클릭) 상호작용 프로세스를 두 번 클릭하십시오.

입력 탭이 표시된 상호작용 프로세스 구성 대화 상자가 표시됩니다.

2. 다음으로 입력 레코드 제한을 선택하고 레코드 수를 입력하십시오.
3. 확인을 클릭하십시오.

테스트 실행 수행

편집 모드에서 인터랙티브 플로우차트를 사용하여 테스트 실행을 수행하십시오.

이 태스크 정보

인터랙티브 플로우차트 테스트 실행은 일괄처리 플로우차트 테스트 실행과 다르게 작동합니다. 인터랙티브 플로우차트 테스트 실행을 일시 중지 후 다시 시작하거나 중지할 수 없습니다.

프로시저

1. 편집할 인터랙티브 플로우차트를 여십시오(플로우차트 도구 모음에서 **편집**() 클릭).

2. 플로우차트 도구 모음에서 **실행**()을 클릭하고 **테스트 실행 플로우차트**를 선택하십시오.

디자인 환경은 테스트 실행 데이터 소스의 모든 데이터와 함께 serverGroup 구성 특성에 정의된 런타임 환경을 사용하여 인터랙티브 플로우차트를 실행합니다.

테스트 실행 상태 대화 상자가 열립니다.

3. 테스트 실행이 완료되면 **결과 보기**를 클릭하여 결과를 확인하십시오.

결과

테스트 실행 결과는 네 개의 테이블로 구성됩니다.

- **테스트 실행 세그먼트 데이터.** 대상 ID 및 지정된 세그먼트를 표시합니다.
- **테스트 실행 속성 데이터.** 각 대상 ID에 대한 프로파일 테이블의 모든 데이터를 표시합니다.
- **테스트 실행 셀 수.** 각 셀에서 구성원 수를 표시합니다.
- **테스트 실행 오류.** 테스트 실행에서 오류가 발생하면 오류를 표시합니다.

일괄처리 플로우차트와 마찬가지로 테스트 실행은 프로세스에 의해 출력된 각 셀에 구성원 수를 채웁니다. 후속 작업이 없는 프로세스는 셀을 다른 프로세스에 출력하지 않으므로 숫자가 채워지지 않습니다. 예를 들어, 단순 플로우차트인 상호작용 > 의사결정 > PopulateSeg를 작성하십시오. 테스트 실행 후 상호작용 프로세스는 프로세스가 성공적으로 실행되었음을 표시하는 파란색 체크 표시 아래에 있는 출력 셀에 구성원 수를 표시합니다. 이 숫자는 **테스트 실행 크기**와 동일해야 합니다. 의사결정 프로세스는 각 셀에 구성원 수를 표시합니다. 의사결정 프로세스가 세 개의 셀을 작성하는 경우, 세미콜론(;)으로 구분된 세 개의 숫자가 있습니다(예: 29;11;10). PopulateSeg 프로세스는 셀을 다른 프로세스에 출력하지 않으므로 구성원을 표시하지 않습니다.

인터랙티브 플로우차트 배포

인터랙티브 플로우차트를 구성하는 경우 플로우차트를 배포용으로 표시해야 합니다. 인터랙티브 플로우차트를 배포용으로 표시하면 이 인터랙티브 플로우차트를 테스트를 위한 런타임 서버 그룹 또는 운영 런타임 서버 그룹에 배포할 수 있다는 알림이 이 인터랙티브 플로우차트와 연관된 인터랙티브 채널에 표시됩니다.

인터랙티브 플로우차트가 배포용으로 표시되면 플로우차트를 편집할 수 없습니다. 인터랙티브 플로우차트가 배포되기 전에 추가로 변경해야 하는 경우, 배포 요청을 취소할 수 있습니다. 그러면 배포 보류 중인 항목 목록에서 플로우차트가 제거됩니다.

인터랙티브 플로우차트가 더 이상 필요하지 않으면 이를 배포 제거로 표시할 수 있습니다. 이는 폐기 요청을 배포 큐에 추가합니다. 다음에 모든 변경 내용이 배포될 때 인터랙티브 플로우차트가 Interact 서버에서 제거됩니다. 제거한 플로우차트에서 작성된 스마트 세그먼트를 포함하는 처리 규칙은 여전히 존재하지만, 해당 세그먼트에 방문자를 지정할 인터랙티브 플로우차트가 없으므로 제거한 플로우차트에서 작성된 세그먼트에 방문자가 지정되지 않습니다.

인터랙티브 플로우차트 배포

플로우차트를 보는 동안 인터랙티브 플로우차트를 배포할 수 있습니다.

시작하기 전에

플로우차트가 편집 모드에 있지 않은지 확인하십시오.

프로시저

1. 배포용으로 표시할 인터랙티브 플로우차트를 확인하십시오.

플로우차트를 확인해야 합니다. 편집 모드에서는 플로우차트를 배포용으로 표시할 수 없습니다.

인터랙티브 플로우차트는 세션에서만 사용 가능합니다.

2. 배포용으로 표시를 클릭하십시오.

결과

인터랙티브 플로우차트가 배포용으로 표시됩니다. 인터랙티브 채널 등록정보 탭의 배포 대기 중인 항목 목록에 인터랙티브 플로우차트가 추가됩니다. 배포로 표시된 인터랙티브 플로우차트는 편집할 수 없습니다.

다음에 인터랙티브 채널을 배포할 때 이 인터랙티브 플로우차트에 대한 변경 내용이 포함됩니다.

배포 요청 취소

배포 요청을 취소하여 배포하려고 대기 중인 항목의 목록에서 인터랙티브 플로우차트를 제거할 수 있습니다. 그런 다음 플로우차트를 편집할 수 있습니다.

프로시저

1. 배포를 취소하려는 인터랙티브 플로우차트를 확인하십시오.

플로우차트를 확인해야 합니다. 편집 모드에서는 플로우차트의 배포를 취소할 수 없습니다.

인터랙티브 플로우차트는 세션에서만 사용 가능합니다.

2. 배포 요청 취소를 클릭하십시오.

결과

인터랙티브 플로우차트가 더 이상 배포용으로 표시되지 않습니다. 인터랙티브 플로우차트는 인터랙티브 채널 등록정보 탭에 배포하려고 대기 중인 항목의 목록에서 제거됩니다. 이제 인터랙티브 플로우차트를 편집할 수 있습니다.

인터랙티브 플로우차트 배포 제거

인터랙티브 플로우차트에서 작성된 스마트 세그먼트가 더 이상 필요하지 않은 경우, 플로우차트를 배포 제거할 수 있습니다. 이는 런타임 서버에서 플로우차트의 모든 참조를 제거합니다.

시작하기 전에

- 배포된 인터랙티브 플로우차트가 있습니다.
- 인터랙티브 플로우차트가 편집 모드에 있지 않습니다.

프로시저

1. 배포 제거로 표시하려는 인터랙티브 플로우차트를 확인하십시오.

플로우차트를 확인해야 합니다. 편집 모드에서는 플로우차트를 배포 제거로 표시할 수 없습니다.

인터랙티브 플로우차트는 세션에서만 사용 가능합니다.

2. 배포 제거로 표시를 클릭하십시오.

결과

인터랙티브 플로우차트가 배포 제거로 표시됩니다. 인터랙티브 채널 등록정보 탭의 배포 대기 중인 항목 목록에 데이터 제거 요청이 추가됩니다. 배포 제거로 표시되는 인터랙티브 플로우차트는 편집할 수 없습니다.

다음에 인터랙티브 채널을 배포할 때 이 인터랙티브 플로우차트에 대한 모든 참조가 런타임 서버에서 제거됩니다.

제 4 장 일괄처리 플로우차트의 Interact 목록 프로세스

Interact가 설치되면 대화식 목록 프로세스가 일괄처리 플로우차트에서 사용 가능합니다. 통화 목록 및 오퍼 목록 프로세스와 마찬가지로 인터랙티브 목록 프로세스를 사용하여 인터랙티브 사이트의 해당 방문자에게 제공되는 해당 오퍼를 지정할 수 있습니다. 이를 통해 전체 대상 레벨에 오퍼를 대상으로 지정하거나, 특정 개별 대상 구성원을 대상으로 지정하거나, 테이블 구동 기능을 사용하여 특정 대상 구성원의 오퍼를 제외할 수 있습니다.

IBM Campaign의 일괄처리 플로우차트를 사용하여 캠페인을 실행하기 위한 일련의 조치를 데이터에 대해 완료합니다. 일괄처리 플로우차트는 캠페인에 필요한 실제 데이터 조작을 수행하도록 구성된 프로세스로 구성됩니다. IBM Interact는 Campaign 일괄처리 플로우차트와 통합되어 특정 대상 또는 대상 유형에게 제공될 수 있는 오퍼 목록을 판별할 수 있습니다.

대화식 목록 프로세스 상자

대화식 목록 프로세스 상자는 IBM Interact가 사용자의 Campaign 서버에 설치되어 있는 경우에만 사용 가능한 일괄처리 플로우차트 프로세스입니다.

일괄처리 플로우차트의 상호작용 목록 프로세스 상자를 사용하여 다음 선택 사항을 포함해서 Interact 런타임 서버가 고객에게 제공할 오퍼를 판별하십시오.

- 개별 레벨에서 오퍼 제외("블랙 리스트")
- 개별 레벨에서 오퍼 할당("화이트 리스트" 또는 점수 재정의)
- 대상 레벨에서 오퍼 할당(글로벌 또는 기본값, 오퍼)
- 사용자 정의 SQL 쿼리 기준 오퍼 할당

런타임 서버는 사용자가 인터랙티브 캠페인을 배포할 때 이 프로세스의 출력에 액세스할 수 있습니다. 일괄처리 플로우차트는 상호작용 목록 프로세스 상자의 여러 인스턴스를 포함할 수 있습니다. 일괄처리 플로우차트에서 Interact 목록 프로세스 상자를 사용하고 다양한 운용 데이터베이스를 가리키는 다양한 운용 데이터 소스가 포함된 다중 서버 그룹을 사용하는 경우, 모든 서버 그룹에 구성된 모든 운용 데이터베이스로 테이블을 내보내야 합니다. 그러나 Interact 목록 프로세스 상자가 하나의 서버 그룹의 하나의 운용 데이터베이스에만 테이블을 내보내거나 작성하는 경우, 해당 테이블을 내보내거나 작성하지 않은 다른 서버 그룹에서는 인터랙티브 채널의 배포에 실패합니다.

상호작용 목록 프로세스에 대해 작업하는 경우, 다음 개념을 숙지해야 합니다.

- 121 페이지의 제 4 장 『일괄처리 플로우차트의 Interact 목록 프로세스』

이 페이지에서 완료할 수 있는 작업은 다음과 같습니다.

- 『Interact 목록 프로세스 구성』

Interact 목록 프로세스 구성

일괄처리 플로우차트를 사용하여 플로우차트 작업공간에 Interact 목록 프로세스를 추가합니다.

프로시저

1. 편집할 일괄처리 플로우차트를 여십시오(플로우차트 도구 모음에서 **편집**() 클릭).

2. 팔레트의 Interact 목록 프로세스()를 플로우차트에 끌어오십시오.

상호작용 목록 프로세스는 IBM Interact가 Campaign 서버에 설치된 경우 일괄처리 플로우차트에서 사용 가능합니다.

3. 하나 이상의 데이터 조작 프로세스(예: 샘플 또는 선택)에 대화식 목록 프로세스를 연결하여 대화식 목록 프로세스에 입력을 제공하십시오.
4. 플로우차트에서 대화식 목록 프로세스를 두 번 클릭하십시오.

프로세스 구성 대화 상자가 표시됩니다.

5. **실행** 탭에서 목록 출력의 실행 세부 정보를 지정하십시오.
 - a. **오퍼 목록 유형** 드롭 다운 목록을 사용하여 이 프로세스가 사용하도록 구성할 오퍼 필터 유형을 지정하십시오.
 - **블랙 리스트(오퍼 제외)** - 특정 대상에게 제공되지 않도록 제외할 오퍼를 표시합니다. 이 필터 유형을 사용하여 방문자가 속하는 대상의 세그먼트를 기준으로 오퍼가 특정 방문자에게 표시되지 않도록 할 수 있습니다.
 - **화이트 리스트(점수 대체)** - Interact가 항상 특정 대상에 오퍼를 제공해야 함을 표시합니다. 그렇지 않은 경우 마케팅 점수를 통해 Interact가 오퍼를 사용하게 되는지 여부와는 관계가 없습니다.
 - **글로벌 오퍼(기본 오퍼)** - 전체 대상 유형에 대해 제공할 수 있는 오퍼를 정의합니다(화이트 리스트와 유사). 즉, 지정된 대상의 모든 방문자가 볼 수 있는 기본 오퍼입니다. 그렇지 않은 경우 해당 방문자가 속할 수 있는 세그먼트와는 관계가 없습니다.

- **오퍼 필터(SQL별 오퍼)** - 지정된 방문자에게 제공되는 오퍼를 판별하는 SQL 쿼리를 제공할 수 있습니다. 이 옵션을 사용하여 특정 방문자 환경 설정을 기준으로 오퍼를 제공하는 등의 작업을 수행할 수 있습니다.

이 오퍼 목록 유형을 선택하는 경우, 이 프로세스에 대한 입력은 SQL 쿼리로 판별되며 **입력/대상** 드롭 다운 목록이 어두워지고 선택할 수 없습니다.

여기에 지정하는 **오퍼 목록 유형**은 아래 설명된 대로 Interact 목록 프로세스의 동작 및 이 구성 대화 상자에서 사용할 수 있는 옵션을 판별합니다.

- 인터랙티브 채널** 드롭 다운 목록에서 정의 중인 Interact 목록 프로세스에 적용할 수 있는 오퍼제시위치, 이벤트 및 기타 설정을 지정하는 인터랙티브 채널을 선택하십시오.

이 드롭 다운 목록은 Interact 디자인 시간 환경 내에서 이미 정의한 인터랙티브 채널을 자동으로 나열합니다.

- (화이트 리스트 또는 블랙 리스트만 해당) 선택** 드롭 다운 목록에서 컨택 목록의 데이터 소스로 사용할 입력 셀을 지정하십시오. 둘 이상의 셀(예:

다중 입력 세그먼트)을 사용하려면 **선택** 필드 옆의 생략 부호() 단추를 클릭하십시오. 그런 다음 표시되는 **사용할 셀 선택** 대화 상자에서 사용할 입력 셀을 선택하십시오.

이 단계에서 여러 입력 셀을 선택하는 경우, 선택하는 모든 입력 셀의 대상 레벨이 동일해야 합니다.

참고: 컨택 프로세스가 출력 셀을 제공하는 프로세스에 연결되지 않은 경우 **선택** 드롭 다운 목록에 선택할 셀이 없습니다. 이를 수정하려면 프로세스 구성 대화 상자를 닫고 대화식 목록 프로세스를 출력 프로세스에 연결하십시오. 활성화되고 배포된 셀 코드만 Interact 목록에 사용해야 합니다.

- (글로벌 오퍼만 해당) 대상 레벨** 드롭 다운 목록을 사용하여 이 Interact 목록 프로세스를 적용할 대상 유형을 지정하십시오.
- 대상 데이터 소스** 드롭 다운 목록을 사용하여 이 프로세스의 출력을 기록할 데이터 소스를 표시하십시오.
- 테이블 이름** 필드에 이 프로세스의 출력을 쓸 데이터베이스 테이블을 입력하십시오.

아직 없는 경우 프로세스가 실행될 때 지정하는 테이블이 자동으로 작성됩니다.

g. 이 프로세스가 실행될 때마다 지정된 오퍼 목록 테이블에 작성되는 필드

를 지정하려면 **테이블 이름 필드** 옆의 생략 부호() 단추를 클릭하십시오.

개인화 옵션 대화 상자가 표시됩니다. 테이블에 작성되는 사전정의된 필드 세트는 **출력할 필드** 목록에 표시됩니다.

- 후보 필드 목록에서 출력에 포함할 필드를 선택하십시오.

IBM Campaign 생성 필드 목록을 펼쳐서 IBM Campaign 생성 필드를 사용하거나 **파생 필드** 단추를 클릭하여 파생 필드를 사용할 수 있습니다.

- 후보 필드와 **출력할 필드** 목록에 이미 나열된 필드를 쌍으로 지정하려면 후보 필드를 선택한 후 **후보 필드** 목록에서 필드를 선택한 다음 **추가 >>**를 클릭하십시오.
- 기존 필드와 쌍으로 지정하지 않고 **로그할 필드** 목록에 후보 필드를 추가하려면 **후보 필드** 목록의 마지막 항목 뒤에 있는 빈 줄을 클릭한 후 **추가 >>**를 클릭하십시오.
- 필드를 선택하고 **<< 제거**를 클릭하여 **출력할 필드** 목록에서 필드를 제거하십시오.
- 원하는 경우 필드를 선택하고 **Up1** 또는 **Down1**을 클릭하여 목록에서 위 또는 아래로 이동함으로써 **출력할 필드** 목록의 필드를 다시 정렬하십시오.
- 원하는 경우 **파생 필드** 단추를 클릭하여 테이블에 출력을 제공하는 데 필요한 변수를 작성하십시오.

h. 출력 테이블에 대한 업데이트가 처리되는 방법을 지정하는 옵션을 선택하십시오.

- **기존 데이터에 추가** - 이 프로세스가 실행될 때마다 **테이블 이름** 필드에서 지정한 테이블에 해당 출력 데이터가 추가됩니다.
- **모든 레코드 바꾸기** - 이 프로세스가 실행될 때마다 새 출력 데이터를 쓰기 전에 테이블에서 데이터가 제거됩니다.

6. 이 프로세스에서 정의된 각 대상군에 하나 이상의 오퍼 또는 오퍼 목록을 지정하려면 **처리 방법** 탭을 클릭하십시오.

셀에 오퍼 지정 인터페이스가 표시됩니다.

처리 탭에서 출력을 구성하는 방법은 실행 탭에서 선택한 **OfferList** 유형에 따라 다릅니다.

- a. **블랙 리스트(오퍼 제외)** - 테이블에 표시되는 각 대상군에 대해 오퍼 열을 클릭하여 사용 가능한 오퍼의 드롭 다운 목록에서 선택하거나 **오퍼 지정...**을 클릭하십시오. 오퍼 지정 대화 상자를 사용하여 이 프로세스의 실행 탭에서 지정한 입력 셀(방문자)에 대해 제외할 하나 이상의 오퍼를 선택하십시오.
- b. **화이트 리스트(점수 대체)** - 테이블에 표시되는 각 대상군에 대해 오퍼 열을 클릭하여 사용 가능한 오퍼의 드롭 다운 목록에서 선택하거나 **오퍼 지정...**을 클릭하십시오. 오퍼 지정 대화 상자를 사용하여 이 프로세스의 실행 탭에서 지정한 입력 셀(방문자)에 제공할 하나 이상의 오퍼를 선택하십시오(마케팅 점수로는 해당 오퍼가 방문자에게 제공되지 않는 경우도 관계없음).
- c. **글로벌 오퍼(기본 오퍼)** - 테이블에 표시되는 각 대상군에 대해 오퍼 열을 클릭하여 드롭 다운 목록에서 원하는 오퍼를 선택하거나 **오퍼 지정...**을 클릭하십시오. 오퍼 지정 대화 상자를 사용하여 이 프로세스의 실행 탭에서 선택한 대상 유형의 모든 방문자에게 제공할 오퍼를 선택하십시오(방문자가 속한 세그먼트와 관계없음).
- d. **오퍼 필터(SQL별 필터)** - SQL별 오퍼 단추를 클릭하여 Interact 런타임 서버가 일련의 방문자에게 제공할 오퍼를 선택할 수 있도록 하는 SQL 표현식을 작성하십시오. 다음과 같은 방법으로 표시되는 SQL 기준 오퍼 작성 대화 상자를 사용하십시오.
 - **SQL** 드롭 다운 목록에서 기존 SQL 템플릿 이름을 선택하거나 새 템플릿을 정의하는 경우 템플릿에 대해 이 필드에 새 이름을 입력하십시오.
 - **SQL** 템플릿 필드에 SQL 쿼리의 콘텐츠를 제공하십시오.
 - **구문 검사**를 클릭하여 표현식이 유효한지 여부를 판별하십시오. 구문 검사는 유효성 검사에 테스트 실행 Interact 런타임 서버를 사용합니다. 구문 검사가 작동하려면 테스트 실행 런타임 서버가 실행 중이어야 합니다.

참고: SQL Server를 사용하는 경우 표현식이 유효하지 않아도 구문 검사에서 표현식의 오류를 표시하지 않습니다. 표현식이 유효하지 않은 경우 구문 검사를 사용했을 때 성공하더라도 플로우차트 테스트 실행에 실패합니다.

SQL별 오퍼 작성 대화 상자 사용에 대한 자세한 정보는 *IBM Campaign* 사용자 안내서에서 SQL을 사용하여 쿼리 작성을 참조하십시오.

7. 옵션: **일반** 탭을 클릭하여 프로세스에 이름 또는 참고사항을 지정하십시오.

이름이 플로우차트의 프로세스에 표시됩니다. 플로우차트의 프로세스를 가리키면 참고사항이 표시됩니다.

8. **확인**을 클릭하여 대화식 목록 프로세스 구성을 완료하십시오.

결과

프로세스가 구성되고 플로우차트에 활성화된 상태로 표시됩니다. 프로세스를 테스트하여 예상하는 결과를 반환하는지 확인할 수 있습니다.

플로우차트 및 플로우차트 관련 오브젝트 검색

플로우차트 검색에서 하나 이상의 문자를 검색 기준으로 입력하여 플로우차트 또는 플로우차트 관련 오브젝트를 찾습니다.

이 태스크 정보

플로우차트 관련 오브젝트에는 플로우차트 및 프로세스 상자 이름, 구성 세부사항, 설명, 소유자, 사용자 변수, 사용자 데이터베이스 테이블, 세그먼트, 연관된 오피 및 캠페인 세션 파일(.ses)에 저장된 다른 오브젝트가 포함됩니다. 검색을 수행하면 현재 파티션에 있는 모든 캠페인의 모든 플로우차트가 검색됩니다. 검색은 대소문자를 구분하지 않습니다. 예를 들어 "고객"에 대한 검색에서는 "고객"이라는 단어가 포함된 사용자 데이터베이스, 프로세스 상자 및 지정된 오피를 찾을 수 있습니다.

프로시저

1. 사용 가능한 위치에서 **플로우차트 검색**을 클릭하십시오.
 - 모든 캠페인 또는 모든 세션 페이지
 - 보기 모드의 플로우차트 탭

2. **플로우차트 검색** 대화 상자가 열리면 검색 기준을 입력하십시오.

기준을 입력하지 않고 **검색** 단추를 클릭하면 검색 결과에 모든 플로우차트가 포함됩니다.

3. 검색 결과 영역을 사용하여 결과를 조사하고 선택적으로 플로우차트로 이동하십시오. 예를 들어 플로우차트 이름을 클릭하여 보기 모드에서 해당 플로우차트를 열 수 있습니다.

검색 기준이 포함된 모든 프로세스 상자 목록을 보려면 일치하는 프로세스 상자 열에서 셀을 펼치거나 검색 결과 도구 모음에서 **모두 펼치기** / **모두 접기** 아이콘을 사용할 수 있습니다.

4. 대화 상자를 닫아도 검색 결과는 유지됩니다. 따라서 여러 플로우차트로 이동하면서 기존 검색 결과에 계속 액세스할 수 있습니다. 결과는 대화 상자에서 **결과 지우기**를 클릭하거나 다른 검색을 수행할 때까지 남아 있습니다.

제 5 장 런타임 서버에 대한 배포 이해

배포는 디자인 환경에서 정의한 모든 구성을 런타임 서버 그룹으로 전송하는 방법입니다. 배포는 인터랙티브 채널을 기준으로 그룹화됩니다. 인터랙티브 채널을 배포할 때 인터랙티브 채널과 연관된 모든 데이터를 선택된 런타임 서버 그룹에 보냅니다. 이는 인터랙티브 채널을 작성할 때 운용 런타임 서버 및 비운용(테스트) 런타임 서버를 정의해야 하기 때문입니다.

중요사항: 인터랙티브 채널을 배포하려면 `InteractAdminRole` 역할이 있어야 합니다.

첫 번째 배포는 다음 데이터를 포함합니다.

- 배포용으로 표시된 인터랙티브 채널과 연관된 모든 인터랙티브 플로우차트
이는 스마트 세그먼트를 포함합니다.
- 배포용으로 표시된 인터랙티브 채널과 연관된 모든 상호작용 전략
이는 오퍼도 포함하는 처리 규칙을 포함합니다.
- 인터랙티브 채널에 정의된 모든 이벤트, 구역 및 오퍼제시위치
- 대상 레벨 정의, 기본 제공 학습 구성, 오퍼 속성 정의, 사용자 정의 매크로 정의, 컨택 및 응답 기록 맵핑 정보, 캠페인 시작 및 종료 날짜를 포함하는 인터랙티브 채널에 특정하지 않은 기타 필수 데이터

인터랙티브 채널의 모든 후속 배포에서 `Interact`는 다음을 선택된 런타임 서버에 보냅니다.

- 오퍼제시위치 및 이벤트를 포함한 인터랙티브 채널과 연관된 모든 데이터
- 배포용으로 표시된 인터랙티브 채널과 연관된 모든 편집된 인터랙티브 플로우차트 및 상호작용 전략
- 배포 제거로 표시되지 않은 이전 배포에 포함된 모든 인터랙티브 플로우차트 및 상호작용 전략의 마지막 배포 버전
- 인터랙티브 채널에 특정하지 않은 기타 모든 필수 데이터

인터랙티브 플로우차트 또는 상호작용 전략이 배포용으로 표시된 경우, `Interact`는 런타임 서버에서 배포 제거된 플로우차트 및 전략에 대한 모든 데이터 및 참조를 비활성화합니다.

참고: 인터랙티브 채널을 `Interact` 런타임 서버에 배포한 후, 런타임 서버는 이제 Campaign 파티션을 포함한 해당 특정 디자인 환경과 연관됩니다. 동일한 런타임 서버를 새 디자인 환경과 연관시켜서 해당 런타임 서버를 재사용하려고 시도

하면 배포에 실패합니다. 이 시나리오는 스테이징 Campaign 설치 및 운용 Campaign 설치가 있는 경우에 발생할 수 있습니다.

배포는 4단계 프로세스입니다.

1. 배포용 인터랙티브 채널과 연관된 모든 인터랙티브 플로우차트를 구성하고 표시합니다.
2. 배포용 인터랙티브 채널과 연관된 모든 전략 탭을 구성하고 표시합니다.
3. 인터랙티브 채널의 이벤트 및 오퍼제시위치 탭을 구성합니다.
4. 인터랙티브 채널 배포 탭에서 데이터를 배포합니다.

인터랙티브 플로우차트 또는 상호작용 전략을 배포 또는 배포 제거로 표시하면 운용 서버에 배포할 때까지 표시된 상태를 유지하고 편집에 대해 잠겨 있는 상태를 유지합니다. 다음 표에서는 디자인 환경에서 작업을 수행할 때 상호작용 전략의 배포용으로 표시된 상태에 대해 설명합니다.

단계	표시된 상태	디자인 환경에서의 작업
1	배포용으로 표시되고 편집에 대해 잠겨 있음	상호작용 전략을 배포용으로 표시합니다.
2	배포용으로 표시되고 편집에 대해 잠겨 있음	스테이징 서버 그룹과 다른 위치에 배포합니다. 스테이징 서버에 대한 테스트는 처리 규칙이 변경되어야 함을 표시합니다.
3	편집에 사용 가능함	변경 사항을 작성하기 위해 상호작용 전략에 대한 배포 요청을 취소합니다.
4	배포용으로 표시되고 편집에 대해 잠겨 있음	상호작용 전략을 변경한 후 상호작용 전략을 다시 배포용으로 표시합니다.
5	배포용으로 표시되고 편집에 대해 잠겨 있음	스테이징 서버 그룹과 다른 위치에 다시 배포합니다. 개정된 처리 규칙에 대한 테스트가 성공하고 인터랙티브 채널이 운용 준비되었다고 판별합니다.
6	편집에 사용 가능함	운용 서버 그룹에 배포합니다.

배포 시점

다음 데이터 중 일부를 변경하면 인터랙티브 채널을 배포해야 합니다.

- 인터랙티브 플로우차트
- 인터랙티브 채널
- 상호작용 전략
- 대상 레벨 정의
- 기본 제공 학습 구성
- 오퍼 속성 정의
- 사용자 정의 매크로 정의

- 컨택 및 응답 기록 맵핑 정보
- 캠페인 시작 및 종료 날짜
- 오퍼 폐기

인터랙티브 채널에 고유하지 않은 기타 필수 데이터 중 일부를 변경하는 경우 변경 내용을 적용하려면 서버 그룹과 연관된 인터랙티브 채널을 모두 다시 배포해야 합니다.

런타임 서버 이해

런타임 서버는 Interact 구현의 중요한 요소입니다. 런타임 서버는 Interact API를 통해 접점에서 요청을 청취하고 응답합니다. 접점에서 오퍼를 요청하는 경우, 오퍼로 응답하는 것은 런타임 서버입니다.

Interact는 서버 그룹에 대해 작업합니다. 서버 그룹은 하나 이상의 런타임 서버를 포함합니다. 여러 개의 런타임 서버가 있는 경우, 성능 향상을 위해 해당 런타임 서버가 로드 밸런서에 대해 작업하도록 구성할 수 있습니다. 접점은 이러한 런타임 서버와 통신하도록 구성되어야 합니다.

여러 개의 서버 그룹이 있을 수 있습니다. 콜센터에 대한 그룹과 웹 사이트에 대한 그룹이 하나씩 있을 수 있습니다. 또한 테스트용 그룹과 활성화된 고객 대면 접점에 대해 작업하는 그룹도 하나씩 있을 수 있습니다. 각 인터랙티브 채널에는 하나의 운용 서버 그룹만 있을 수 있습니다.

디자인 환경에서 상호작용 디자인 및 구성을 완료하고 접점에 대한 Interact API 코드 작업을 완료하면 상호작용 데이터를 런타임 서버에 보낼(또는 배포할) 준비가 된 것입니다. 상호작용 데이터를 런타임 서버에 배포한 후 접점이 Interact에 대해 작업하는 방식에 대한 테스트를 시작할 수 있습니다.

배포 및 삭제

Interact 런타임 서버가 올바르게 실행되는 데 필요한 데이터가 제거되지 않도록 하기 위해 상호작용 구성 배포에서는 Interact 오브젝트를 삭제할 수 없게 잠급니다. 상호작용 구성을 일단 배포하면 모든 서버 그룹에서 오브젝트를 제거할 때까지 상호작용 구성과 연관된 모든 상호작용 전략 탭, 인터랙티브 플로우차트 또는 인터랙티브 채널을 삭제할 수 없습니다.

상호작용 전략 또는 인터랙티브 플로우차트를 제거용으로 표시한 후 상호작용 전략 또는 인터랙티브 플로우차트를 포함한 모든 서버 그룹에 인터랙티브 채널을 배포하는 경우, 상호작용 전략 또는 인터랙티브 플로우차트를 삭제할 수 있습니다.

인터랙티브 채널을 배포한 모든 서버 그룹에서 인터랙티브 채널을 제거하는 경우, 모든 상호작용 전략, 인터랙티브 플로우차트 또는 인터랙티브 채널을 제거할 수 있습니다.

예를 들어, 인터랙티브 플로우차트 A와 상호작용 전략 A를 포함하는 인터랙티브 채널 A가 있습니다. 인터랙티브 채널 A를 테스트 서버 그룹과 운용 서버 그룹에 배포합니다. 인터랙티브 플로우차트 A가 부적당함을 인식하고 인터랙티브 플로우차트 B를 작성합니다. 인터랙티브 플로우차트 A를 제거용으로 표시하고 인터랙티브 플로우차트 B를 배포용으로 표시합니다. 플로우차트를 테스트 서버 그룹에 배포합니다. 인터랙티브 플로우차트 A는 운용 서버 그룹에 계속 배포되어 있기 때문에 삭제할 수 없습니다. 운용 서버 그룹에 배포한 후 인터랙티브 플로우차트 A를 삭제할 수 있습니다. 시간이 지나면서, 상호작용 구성을 다시 구조화해야 함을 인식합니다. 인터랙티브 채널 B, 상호작용 전략 B 및 인터랙티브 플로우차트 C를 작성합니다. 이 상호작용 구성을 테스트 서버 그룹 및 운용 서버 그룹에 배포합니다. 또한 인터랙티브 채널 A, 상호작용 전략 A 및 인터랙티브 플로우차트 B를 운용 서버 그룹에서 제거합니다. 모든 오브젝트가 어딘가에 배포되어 있기 때문에 모든 오브젝트를 삭제할 수 없습니다. 인터랙티브 채널 A, 상호작용 전략 A 및 인터랙티브 플로우차트 B를 테스트 서버 그룹에서 제거한 후 인터랙티브 채널 A, 상호작용 전략 A 및 인터랙티브 플로우차트 B를 삭제할 수 있습니다.

인터랙티브 채널 삭제

상호작용 구성을 배포한 후에는 우발적으로 런타임 서버에서 필수 데이터를 제거하지 않도록 모든 서버 그룹에서 오브젝트를 제거할 때까지 상호작용 구성과 연관된 인터랙티브 채널을 삭제할 수 없습니다.

이 태스크 정보

따라서 인터랙티브 채널을 삭제하기 전에 연관된 오브젝트를 배포 제거해야 합니다.

프로시저

1. 인터랙티브 채널 등록정보 탭에서 연관된 전략을 클릭하십시오. 배포 제거할 연관된 상호작용 전략을 표시하십시오.
2. 인터랙티브 채널 등록정보 탭에서 연관된 플로우차트를 클릭하십시오. 배포 제거할 연관된 Interact 플로우차트를 표시하십시오.
3. 인터랙티브 채널 등록정보 탭에서 **배포 이력 조회**를 클릭하십시오. 모든 보류 중인 변경사항에 X가 표시된 경우, **재배포**를 클릭하십시오. 재배포에 성공하면 다음 단계를 계속하십시오.
4. 서버 그룹을 강조표시하고 **배포 제거**를 클릭하십시오. **배포 제거**는 이전 단계가 완료된 경우에만 사용 가능합니다. 배포 제거에 성공하면 다음 단계를 계속하십시오.

5. 연관된 인터랙티브 채널을 삭제하십시오.
6. 연관된 플로우차트를 삭제하십시오.
7. 모든 인터랙티브 채널 목록에서 인터랙티브 채널을 강조표시하고 삭제하십시오.

배포 버전화

IBM Interact는 여러 가지 이유로 사용자가 입력하는 설명이나 이름과 함께, 모든 배포 버전에 대한 정보를 유지하고 버전 번호를 지정합니다. 첫째, 향후 참조할 수 있도록 배포 레코드가 유지보수되도록, 배포가 이루어진 시간, 데이터를 배포한 사용자, 배포 성공 여부 등을 추적할 수 있습니다. 둘째, Interact는 재배포 또는 디자인 시간으로 다시 로드하여 향후 수정을 위한 기초로 삼기 위해 앞으로 사용할 수 있도록 배포 상태를 유지합니다.

각 버전에 대한 정보

인터랙티브 채널 또는 설정을 배포할 때, 배포 중인 버전의 이름을 SalesPortal_1, SalesPortal_2 등과 같이 지정해야 합니다. 순차적 버전 번호도 자동으로 할당됩니다. 배포에 대한 설명을 선택적으로 입력할 수도 있습니다. 배포의 유형 및 상태와 같은 추가 상태 정보 외에도, 이 모든 정보를 인터랙티브 채널 배포 탭의 배포 이력 섹션에서 얻을 수 있습니다.

어떤 시점에서든, 배포 이력 섹션에서 배포 버전을 선택하고 해당 버전을 그대로 다시 배포하거나(필요한 경우 이전 배포 버전으로 되돌릴 수 있음) 향후 수정을 위한 시작 위치로서 해당 배포에서 디자인 시간 환경으로 요소를 다시 로드할 수 있습니다.

참고: 어떤 버전을 다시 배포(배포 버전으로 롤백)하는 방법은 주의하여 사용해야 합니다. 예를 들어, 최초 배포 시점에 존재했던 캠페인 오브젝트 또는 오퍼가 더 이상 존재하지 않거나 올바르지 않을 수 있습니다. 이전 배포 버전의 작동을 테스트한 후 운용 환경에서 사용하십시오.

버전화 작업

각 배포에 대한 히스토리 정보를 보는 것 외에도, 과거 배포 버전에 대해 다음 두 가지 작업을 수행할 수 있습니다.

표 12. 배포 탭에서의 버전 작업

작업	설명
재배포	과거의 특정 배포 버전을 지정된 서버 그룹에 배포하여 보류 중인 인터랙티브 채널을 배포하는 것과 같은 단계를 따르고 같은 정보를 제공할 수 있습니다.

표 12. 배포 탭에서의 버전 작업 (계속)

작업	설명
디자인 시간 환경에 개별 플로우차트와 전략을 다시 로드	지정된 플로우차트와 인터랙티브 전략을 디자인 시간에 다시 로드하여 이를 추가적인 변경을 위한 기초로 사용할 수 있습니다. 다시 로드할 개별 플로우차트나 전략을 선택하거나, 전체 인터랙티브 채널을 다시 로드할 수 있습니다.

런타임 서버 그룹에 배포

이 프로시저는 인터랙티브 채널을 위한 런타임 개발, 테스트 또는 운용 서버 그룹에 배포됩니다.

시작하기 전에

활성화된 고객 대면 운용 런타임 서버 그룹에 배포하기 전에 먼저 모든 인터랙티브 오퍼, 인터랙티브 플로우차트, 상호작용 전략 탭, 오퍼제시위치, 구역 및 이벤트가 테스트되었고 승인되었음을 확인해야 합니다.

또한 안정적 배포를 작성한 후에는 배포 시 동일한 구성을 (운용 서버와 같은) 다음 서버 그룹으로 보내기 위해 이 배포와 연관된 인터랙티브 채널, 인터랙티브 플로우차트 및 상호작용 전략을 변경하지 마십시오.

수정되었거나 새로운 플로우차트 또는 세션이 있으면 나머지 채널을 배포하기 전에 해당 플로우차트 또는 세션으로 이동하여 배포할 차트나 세션을 수동으로 표시해야 합니다. 이렇게 하지 않으면 이 배포에 수정사항이 포함되지 않습니다.

프로시저

1. 배포할 인터랙티브 채널의 **배포** 탭으로 이동하십시오.

배포 탭이 표시됩니다.

2. **인터랙티브 채널 변경사항 배포**를 클릭하십시오.

인터랙티브 채널 변경사항 배포 대화 상자가 표시됩니다.

3. **변경 내용을 배포할 서버 그룹 선택** 드롭 다운 목록을 사용하여 배포할 개발, 테스트 또는 운용 서버 그룹을 지정하십시오.
4. Portal_CustomerCheck_6과 같은 값이나 배포 이력 및 기타 보고서에서 자신에게 의미 있는 다른 값을 이 배포 버전의 버전 이름으로 입력하십시오.
5. 옵션: 이 배포와 관련된 의사결정 및 목적을 추적하는 데 도움이 되도록 배포 이력 및 기타 보고서에 이 배포에 대한 의미있는 설명을 입력하십시오.
6. 옵션: **현재 글로벌 설정도 배포** 선택란을 선택하거나 선택 취소하십시오. 이 선택란은 기본적으로 선택되어 있으며, 학습 구성 설정, 오퍼 속성 정의, 대

상 레벨 맵핑 및 사용자 정의 매크로를 포함하는 글로벌 설정을 배포합니다. 이런 설정을 배포하면 같은 서버 그룹에 이미 배포되어 있는 다른 인터랙티브 채널에 영향을 줄 수 있기 때문에, 이 선택란을 선택 취소하여 서버 그룹의 기존 설정을 이미 구성되어 있는 그대로 남겨두고 싶을 수도 있습니다.

7. 선택란에 체크하여 전제조건을 확인했음을 확인하십시오.

모든 전제조건을 확인할 때까지 **변경사항 배포** 단추가 활성화되지 않습니다.

8. **변경사항 배포**를 클릭하십시오.
9. 런타임 서버에서 Interact 사용자의 사용자 이름 및 비밀번호를 입력하고 서버에 로그인을 클릭하십시오.

동일한 IBM Marketing Software 사용자 세션 중에 다중 배포를 완료하는 경우 런타임 서버의 로그인 데이터가 캐시되므로 해당 데이터를 다시 입력하지 않아도 됩니다.

또한 설치에 대해 Windows 통합 로그인이 설정된 경우에도 여기에 입력한 신임 정보가 IBM Marketing Platform 내에 정의되어 있어야 한다는 사실을 알아야 합니다. Windows 통합 로그인 신임 정보는 배포 권한 부여에 사용되지 않습니다.

결과

데이터가 선택된 런타임 서버 그룹에 배포됩니다. 배포 탭의 **배포 이력** 섹션 및 채널 배포 이력 보고서에서 결과를 볼 수 있습니다.

배포 제거

다음 단계에 따라 배포를 배포 제거할 수 있습니다.

이 태스크 정보

인터랙티브 채널 또는 접점을 오프라인으로 가져오는 경우, 배포를 배포 제거할 수 있습니다.

배포 제거할 때 Interact는 선택된 런타임 서버에서 이전 배포의 데이터를 비활성화합니다.

참고: 대부분의 경우 배포 제거하면 인터랙티브 채널에 대한 규칙이 사실상 해제되므로 운영 서버에서 배포 제거하지는 마십시오. 대신 데이터를 정정하고 변경사항을 배포하거나 **배포 이력** 섹션의 **재배포** 기능을 사용하여 배포된 설정을 이전 버전으로 바꾸십시오.

프로시저

1. 배포 제거할 인터랙티브 채널의 **배포** 탭으로 이동하십시오.
2. **활성 배포** 섹션에서 특정 서버 그룹에 대한 배포를 선택하고 **배포 제거**를 클릭하십시오.

배포 제거를 클릭하면 런타임 서버 그룹에서 상호작용 구성을 제거하는 프로세스를 시작합니다. 운용 서버 그룹에 대한 배포인 경우, 운용 서버는 고객 대면 시스템이기 때문에 변경 내용을 운용 서버에 보낼 준비가 되었는지를 확인하기 위한 안전 장치가 있습니다. 이 단추의 빨간색 경고 아이콘은 운용 서버 그룹에 배포되지 않은 변경 내용이 있음을 표시합니다.

3. 옵션: **배포 설명** 필드에서 배포 제거하는 이유에 대한 설명을 제공하십시오.
4. 선택란에 체크하여 결과를 확인했음을 확인하십시오.

결과를 확인할 때까지 **인터랙티브 채널 배포 제거** 단추가 활성화되지 않습니다.

5. **인터랙티브 채널 배포 제거**를 클릭하십시오.
6. Interact 런타임에서 유효한 Interact 사용자의 사용자 이름 및 비밀번호를 입력하고 **서버에 로그인**을 클릭하십시오.

동일한 Campaign 사용자 세션 중에 다중 배포를 완료하는 경우 Interact 런타임에 대한 로그인 데이터가 캐시되므로 해당 데이터를 다시 입력하지 않아도 됩니다.

결과

데이터가 선택된 Interact 런타임 서버 그룹에서 비활성화됩니다. 배포 탭의 배포 이력 섹션 또는 채널 배포 이력 보고서에서 결과를 볼 수 있습니다. 배포 제거해도 보고서에 사용된 데이터는 제거되지 않습니다. 또한 오퍼가 배포되고 나면 모든 콘텐츠가 나중에 감사될 수 있으므로 더 이상 변경할 수 없게 됩니다.

Interact 런타임 서버에서 모든 인터랙티브 채널 및 연관된 데이터를 배포 제거해도 디자인 서버에서 런타임 서버의 연관이 해제되지 않습니다.

배포 탭 보기

각각의 인터랙티브 채널에는 이 인터랙티브 채널의 활성 배포에 대한 상세 정보를 보고, 인터랙티브 채널의 배포 상태에 대해 보류 중인 변경사항을 보고, 과거 배포 이력을 확인할 수 있는 탭이 포함됩니다. 배포 탭을 사용하여 인터랙티브 채널 설정을 배포, 재배포 및 배포 제거할 수도 있습니다. 이 절에서는 배포 탭에 표시되는 사항에 대해 설명합니다.

활성 배포

이 섹션에는 정의한 각 서버 그룹에서 어떤 배포가 활성 상태인지에 대한 정보가 있습니다. 예를 들어, 테스트 서버 그룹에 인터랙티브 채널의 한 버전이 배포되어 있고, 운용 서버 그룹에는 완전히 테스트가 끝난 다른 버전의 인터랙티브 채널이 배포되어 있을 수 있습니다.

보류 중인 변경사항

보류 중인 변경사항은 배포용으로 표시되었지만 아직 배포되지 않은 구성요소입니다. **보류 중인 변경사항** 섹션 제목은 보류 중인 배포에 의해 변경되는 오브젝트 수를 표시합니다.

이 섹션에서는 보류 중인 플로우차트와 전략만 나열할 뿐, 오퍼제시위치 또는 기타 설정 보류 중 배포에 대한 항목은 포함되지 않습니다. 여기서 배포하거나 글로벌 설정만 배포할 수 있습니다. 이 테이블에는 다음 정보가 포함됩니다.

Type 플로우차트, 인터랙티브 전략 등과 같이 테이블에서 이 항목이 나타내는 변경 유형을 표시합니다.

배포 대기 중 변경사항

변경사항이 포함된 인터랙티브 플로우차트 또는 상호작용 전략의 링크입니다.

변경 소스

변경을 포함하는 세션 또는 캠페인에 대한 링크입니다.

변경 유형

변경이 새로 생성되었는지(추가/업데이트) 또는 취소되었는지(배포 제거) 여부입니다.

요청 날짜

변경이 배포용으로 표시된 날짜 및 시간입니다.

대기 시간

변경이 배포용으로 표시된 이후로 경과한 시간입니다. 이 값이 자동으로 새로 고침이 되는 것은 아니지만, 페이지를 다시 로드하거나 새로 고침 단추를 클릭할 때 업데이트됩니다.

요청자

변경을 배포용으로 표시한 Interact 사용자의 사용자 이름입니다.

항목이 비활성화된 경우, 항목은 이전 배포에 들어 있었지만 배포용으로 표시되지 않았습니다. 예를 들어, 원래 배포에 인터랙티브 플로우차트 A 및 B와 상호작용 전략 C 및 D가 포함되어 있습니다. 상호작용 전략 C를 변경하고 이를 배포용으로 표시할 수 있습니다. **배포 대기 중 변경사항** 목록에는 A, B, C 및 D가 표시되지만 C만 검은색입니다. A, B 및 D는 비활성화되어 있습니다. 인터랙티브

플로우차트 B를 변경하지만 배포용으로 표시하지 않습니다. 지금 배포하면 Interact는 원래 A, B 및 D와 새 버전의 C를 배포합니다. 플로우차트 B의 새 버전은 배포용으로 표시되지 않았기 때문에 Interact에서는 이를 사용하지 않습니다.

배포 이력

Interact에서 캡처된 모든 배포 이력은 여기서 표시된 임의의 열 유형을 기준으로 정렬하고 볼 수 있습니다. 서버 그룹과 상태를 기준으로 여기에 표시되는 정보를 필터링할 수도 있습니다. 예를 들어, 운용 서버 그룹에 배포되는 인터랙티브 채널만 표시하도록 열 필터를 사용할 수도 있습니다.

배포 이력 섹션에는 다음 정보가 포함됩니다.

버전 이름

인터랙티브 채널 변경사항 배포 또는 글로벌 설정만 배포 대화 상자에서 이 배포 버전에 지정한 이름입니다.

버전 번호

이 배포 버전에 지정되는 번호입니다.

작업 모든 글로벌 설정으로 인터랙티브 채널 배포, 글로벌 설정만 배포 등과 같은 배포 유형입니다.

글로벌 설정

배포에 글로벌 설정이 포함되었는지 여부입니다(체크 표시는 해당 설정이 포함되었음을 표시). 글로벌 설정 상태에 대해 정렬할 수는 없습니다.

배포 설명

배포 시 배포 대화 상자에 입력한 설명입니다.

날짜 배포 날짜와 시간입니다.

서버 그룹

배포를 보낸 대상 서버 그룹의 이름입니다.

사용자

배포를 요청한 사용자 계정의 이름입니다.

상태 배포 성공 또는 실패 여부를 나타냅니다. "실패" 상태의 배포를 디자인 시간에 다시 배포하거나 다시 로드할 수는 없습니다.

인터랙티브 채널 이름

배포 시 인터랙티브 채널의 이름입니다. 배포 이후로 인터랙티브 채널의 이름을 바꾼 경우 이 이름은 업데이트되지 않습니다.

이 목록의 페이지당 표시할 최대 행 수(5, 10, 20 등)를 결정하는 페이지 제어와 목록의 시작, 목록의 이전 페이지와 다음 페이지, 목록의 끝으로 이동하기 위한 링크도 있습니다.

관련 태스크:

『IBM 제품의 테이블 필터링』

74 페이지의 『IBM 제품의 테이블 정렬』

IBM 제품의 테이블 필터링

IBM 제품에서 정보 테이블을 볼 때, 하나의 열 값이나 열 값의 조합을 바탕으로 테이블 뷰에 특정 정보를 포함하거나 생략(필터링)하는 기능이 지원될 수도 있습니다. 이 섹션에서는 테이블에서 필터링 옵션이 지원될 때 이런 옵션을 식별하고 사용하는 방법을 설명합니다.



이 태스크 정보

여기서 설명하는 단계는 열 표제별 필터링이 지원되는 테이블에만 적용됩니다. 이 기능이 지원되는 테이블을 식별하려면 열 표제에 다음 아이콘이 있는지 찾아보십시오.



이 아이콘이 회색이면 필터링을 사용할 수 있지만 현재 이 열에서는 사용되지 않음을 표시합니다. 이 아이콘의 다른 상태에 대해서는 다음 테이블에 설명되어 있습니다.

표 13. 열 필터 상태 아이콘

필터 아이콘	설명
	열 표제 옆에 이 아이콘이 나타나면 그 열이나 열의 값을 사용하는 필터가 테이블에서 현재 활성 상태가 아니라는 뜻입니다. 필터링을 시작하려면 이 아이콘을 클릭하십시오.
	열 표제 옆에 이 아이콘이 나타나면 그 열이나 열의 값을 사용하는 필터가 테이블에서 현재 활성 상태라는 뜻입니다. 필터를 보거나 수정하거나 제거하려면 이 아이콘을 클릭하십시오.

프로시저

1. 단일 열을 사용하여 테이블을 필터링하려면 열 표제에 있는 필터 아이콘을 클릭하십시오. 이 아이콘을 클릭하면 테이블을 필터링할 수 있는 모든 값을 표

시하는 필터 대화 상자가 나타납니다. 기본적으로, 모든 값이 선택되어 있으며 이는 이 필터 기준을 바탕으로 테이블에서 현재 아무런 정보도 생략되어 있지 않음을 표시합니다.

2. 이 대화 상자를 사용하여 테이블에 표시하려는 값을 선택하고 표시장치에서 생략하려는 값 옆에 있는 선택란을 선택 취소하십시오. 예를 들어, 상태 열을 필터링한다면 테이블에 "실패" 상태의 항목만 표시하기 위해 실패 선택란을 선택하고 나머지 선택란은 모두 선택 취소할 수 있을 것입니다.
3. 테이블에 표시할 모든 값을 한 번에 선택하려면 대화 상자 맨 위의 필터링 기준 선택란을 선택하십시오.
4. 테이블에 표시할 수 있는 모든 값을 선택 취소하려면 필터링 기준 선택란을 선택 취소하십시오.

이는 수많은 가능한 값 중에서 몇 개의 값만 표시하려는 경우에 유용합니다. 모든 선택란을 한 번에 선택 취소한 후 표시하려는 값만 선택하면 되기 때문입니다.

5. 변경한 사항을 적용하고 지정한 대로 필터링된 테이블을 보려면 필터를 클릭하십시오.
6. 테이블에서 열의 필터를 완전히 제거하려면 필터 제거를 클릭하십시오. 이는 모든 선택란을 선택하는 것과 같은 효과가 있습니다.

결과

둘 이상의 열을 필터링하면 필터가 결합됩니다. 예를 들어, 몇몇 서버 그룹뿐 아니라 상태 값도 걸러내는 경우 결과가 결합되어 표시하기로 선택하고 지정된 상태 값이 있는 서버 그룹만 표시하게 됩니다.

제 6 장 Interact 보고

Interact는 IBM Marketing Software 보고와 통합되어 Interact에서 포괄적인 Cognos 보고서를 제공합니다.

IBM Marketing Software 보고서는 Interact를 지원되는 버전의 IBM Cognos BI와 통합하고 Interact에서 사용 가능한 Cognos 보고서를 실행하고 유지보수하는 데 필요한 보고 스키마 및 관련 유지보수 도구를 제공합니다.

Interact 보고서 데이터

Interact 보고에는 보고할 세 가지 데이터 세트(디자인 환경의 데이터, 운용 런타임 환경의 데이터 및 학습 모듈의 데이터)가 필요합니다. 예를 들어, 채널 오퍼 성과 등록정보 보고서에는 오퍼 관련 데이터에 대한 Campaign 데이터 소스의 데이터 및 운용 런타임 서버의 컨택 및 응답 기록 데이터가 필요합니다.

운용 환경의 성능을 저해하지 않기 위해 런타임 환경은 모든 컨택 및 응답 기록을 스테이징 테이블에 저장합니다. 보고서가 올바른 데이터를 보유하도록 Interact는 런타임 서버의 데이터를 디자인 환경에 복사하는 컨택 및 응답 기록 모듈을 제공합니다. 이 유틸리티를 구성하지 않으면 보고서의 데이터는 올바르지 않습니다.

몇 가지 보고서에는 오퍼에 대한 특정 데이터가 필요합니다. 보고서가 올바른 데이터를 포함하도록 하려면 이 템플릿에서 작성된 오퍼를 실시간 상호작용에 사용할 수 있습니다.가 활성화되어 있는 오퍼 템플릿으로 작성한 오퍼를 사용해야 합니다.

Interact 보고서 및 보고 스키마

IBM 보고 스키마는 Interact 보고서 패키지 보고서를 지원합니다. 스키마를 사용자 정의하여 기간을 지정하고 대상 레벨을 구성하고 추가 성과 보고 스키마를 작성할 수 있습니다.

Interact 보고서 패키지의 보고 스키마를 다음과 같은 방법으로 사용자 정의할 수 있습니다.

- 성과 보고서에 대한 일정 기간 지정
- 성과 보고서에 대한 대상 레벨 구성
- 추가 대상 레벨에 대한 추가 성과 보고 스키마 작성

다음 테이블은 Interact 보고서 패키지에 제공된 개별 IBM Cognos BI 보고서를 이를 지원하는 IBM 보고 스키마에 맵핑합니다.

	인터랙티브 보기 스키마	Interact 성과 보기 스키마	인터랙티브 채널 / 캠페인 배포 이력	Interact 런타임 보기 스키마	Interact 학습 보기 스키마
캠페인 - 인터랙티브 채널 배포 이력	X		X		
캠페인 - 기간별 세그먼트 성과 분석	X	X		X	
캠페인 - 오퍼별 세그먼트 성과 분석	X	X		X	
캠페인 - 기간별 오퍼 성과 분석	X	X		X	
캠페인 - 세그먼트별 오퍼 성과 분석	X	X		X	
캠페인 - 오퍼별 Self Learning 세부 사항	X				X
세그먼트별 Self Learning 효과 분석	X	X		X	X
인터랙티브 채널 - 채널 배포 이력	X		X		
인터랙티브 채널 - 채널 이벤트 활동 등록정보 보고서	X			X	
인터랙티브 채널 - 채널 오퍼제시위치 성과 등록정보	X	X		X	
인터랙티브 채널 - 채널 처리 규칙 목록	X				
인터랙티브 세그먼트 리프트 분석	X	X		X	
오퍼제시위치 성과	X	X		X	

Interact 보고서 보기

Interact를 보고서와 통합하면 Campaign 내에서 Cognos 보고서를 실행할 수 있습니다. 일부 보고서에는 다른 보고서에 대한 링크가 포함되어 있어서 추가 정보를 제공합니다.

Interact 보고서는 Campaign 내에 있으므로 보고서 보기에 대한 일반 지시사항은 Campaign 사용자 안내서를 참조하십시오.

Interact 보고서 패키지와 함께 사용 가능한 모든 예시 보고서를 사용자 정의 (예: 추가 대상 레벨 추가)할 수 있습니다. Interact 예시 보고서를 사용자 정의하는 방법에 대한 세부 정보는 *Marketing Platform* 관리자 안내서를 참조하십시오.

인터랙티브 채널 분석 탭에서 보고서 보기

인터랙티브 채널의 분석 영역을 사용하여 여러 Interact 보고서를 볼 수 있습니다.

이 태스크 정보

인터랙티브 채널 분석 탭에서 다음 보고서를 사용할 수 있습니다.

- 채널 배포 이력
- 채널 이벤트 활동 등록정보
- 채널 오퍼제시위치 성과 등록정보
- 채널 인터랙티브 세그먼트 리프트 분석
- 기간별 Self Learning 성과 분석
- 인터랙티브 채널 처리 규칙 목록

프로시저

1. 분석 탭에서 **보고서 유형**을 선택하십시오.

추가 구성이 필요하지 않은 경우 보고서가 표시됩니다.

2. 보고서가 표시된 후 구성 옵션이 있는 경우 보고서에 대한 필터를 선택하고 **새로 고침**을 클릭하십시오. 예를 들어, 채널 오퍼제시위치 성과 등록정보 보고서에 대해 표시할 오퍼제시위치 또는 종료 날짜 및 시간을 선택하십시오. 다른 보고서에서는 필터링에 사용할 특정 채널 데이터 또는 날짜 범위를 선택할 수도 있습니다.
3. 기간별 Self Learning 성과 분석 보고서와 마찬가지로, 보고서가 생성되기 전에 구성 옵션으로 들어가야 하는 경우 필요한 보고서 필터와 옵션을 선택한 후 보고서 아래쪽에 있는 **다음** 또는 **완료** 단추를 클릭하십시오.

결과

선택된 보고서가 표시됩니다.

Campaign 분석에서 Interact 보고서 보기

분석 > Campaign 분석으로 이동하여 여러 Interact 보고서를 볼 수 있습니다.

이 태스크 정보

Campaign 분석에서 다음 보고서를 사용할 수 있습니다.

- 채널 배포 이력
- 기간별 Self Learning 성과 분석
- 이벤트 패턴
- 세그먼트별 Self Learning 효과 분석
- 오퍼별 세그먼트 성과 분석
- 기간별 세그먼트 성과 분석
- 오퍼별 Self Learning 세부사항
- 세그먼트별 오퍼 성과 분석
- 기간별 오퍼 성과 분석

프로시저

1. **Campaign** 분석에서 보고서 유형을 선택하십시오.

추가 구성이 필요하지 않은 경우 보고서가 표시됩니다.

2. 보고서가 표시된 후 구성 옵션이 있는 경우 보고서에 대한 필터를 선택하고 새로 고침을 클릭하십시오. 예를 들어, 오퍼별 세그먼트 성과 분석 보고서에 대해 표시할 셀을 선택하십시오.
3. 기간별 Self Learning 성과 분석 보고서와 마찬가지로, 보고서가 생성되기 전에 구성 옵션으로 들어가야 하는 경우 필요한 보고서 필터와 옵션을 선택한 후 보고서 아래쪽에 있는 다음 또는 완료 단추를 클릭하십시오.

결과

선택된 보고서가 표시됩니다.

분석 홈에서 Interact 보고서 보기

Campaign 분석 영역의 **Interact** 보고서 폴더를 사용하여 여러 **Interact** 보고서를 볼 수 있습니다.

이 태스크 정보

Campaign 분석 영역의 **Interact** 보고서 폴더에서 다음 보고서를 사용할 수 있습니다.

- 채널 배포 이력
- 기간별 Self Learning 성과 분석
- 이벤트 패턴
- 세그먼트별 Self Learning 효과 분석

- 오퍼별 세그먼트 성과 분석
- 기간별 세그먼트 성과 분석
- 오퍼별 Self Learning 세부사항
- 세그먼트별 오퍼 성과 분석
- 기간별 오퍼 성과 분석

또한 캠페인 분석 영역의 Interact Reports 폴더에서 Zone Performance 폴더를 클릭하면 오퍼별 오퍼제시영역 성과 분석 보고서를 사용할 수 있습니다.

프로시저

1. 분석 > Campaign 분석을 선택하십시오.
2. Interact 보고서 폴더를 선택하십시오. 선택에 따라 오퍼제시영역 성과 분석 보고서 목록을 보려면 인터랙티브 엔티티 보고서 폴더를 클릭하십시오.
3. 보고자 하는 보고서를 선택하십시오.

보고서 매개변수 창이 표시됩니다.

4. 데이터를 볼 캠페인을 선택하고 보고서 생성을 클릭하십시오.

추가 구성이 필요하지 않은 경우 보고서가 표시됩니다.

5. 보고서가 표시된 후 구성 옵션이 있는 경우 보고서에 대한 필터를 선택하고 새로 고침을 클릭하십시오.

예를 들어, 오퍼별 세그먼트 성과 분석 보고서에 대해 표시할 셀을 선택하십시오.

6. 기간별 Self Learning 성과 분석 보고서와 마찬가지로, 보고서가 생성되기 전에 구성 옵션으로 들어가야 하는 경우 필요한 보고서 필터와 옵션을 선택한 후 보고서 아래쪽에 있는 다음 또는 완료 단추를 클릭하십시오.

결과

선택된 보고서가 표시됩니다.

오퍼제시위치 성과 보고서 포틀릿

대시보드에서 사용 가능한 Interact 특정 보고서는 오퍼제시위치 성과 보고서 포틀릿뿐입니다. 이 포틀릿에는 7일간 오퍼제시위치당 수락된 오퍼 수가 표시됩니다. 이 보고서를 분석하면 인터랙티브 채널에서 차후 캠페인을 디자인하는 데 도움이 되는 최대 마케팅 위치를 판별할 수 있습니다.

이 대시보드 보고서는 ID가 1인 인터랙티브 채널을 가리키도록 정의됩니다. 이 보고서가 가리키는 인터랙티브 채널의 ID를 변경하려면 *Marketing Platform* 관리자 안내서를 참조하십시오.

채널 배포 이력 보고서(인터랙티브 채널)

채널 배포 이력 보고서는 모든 런타임 서버에 대한 변경 내용을 추적하기 위한 감사 로그이며 인터랙티브 채널 분석 탭에서 사용 가능합니다. 이 보고서는 배포를 수행한 사용자, 런타임 서버 또는 캠페인을 기준으로 필터할 수 있습니다.

캠페인, 상호작용 전략, 세션 및 플로우차트 이름은 캠페인, 상호작용 전략, 세션 및 인터랙티브 플로우차트에 대한 링크입니다. 보고서로 돌아가려면 브라우저의 이전 단추를 사용하십시오.

또한 이 보고서는 분석 홈의 Interact 보고서 폴더 및 캠페인 분석 탭에서도 사용 가능합니다.

채널 이벤트 활동 등록정보 보고서

채널 이벤트 활동 등록정보 보고서를 사용하여 인터랙티브 채널에 대해 배포된 이벤트의 활동을 추적할 수 있습니다.

모든 카테고리, 특정 카테고리, 모든 이벤트 또는 단일 이벤트를 기준으로 보고서를 필터링할 수 있습니다. 지난 24시간 동안 또는 지난 7일 동안의 이벤트 발생 빈도를 비교할 수 있습니다. 보고서는 또한 이벤트의 최대 시간 또는 일 및 가장 느린 시간 또는 일도 알려줍니다. 최대 데이터를 사용하여 처리 중인 자원을 최적화하는 가장 좋은 방법을 판별하거나 예상 트래픽을 중심으로 마케팅 전략을 계획할 수 있습니다. 가장 느린 시간을 알면 가장 적게 방해받는 시간에 배포가 발생하도록 계획할 수 있습니다.

채널 오퍼제시위치 성과 등록정보 보고서 정보

채널 오퍼제시위치 성과 등록정보 보고서는 모든 오퍼 및 세그먼트에 대해 인터랙티브 채널에서 각 오퍼제시위치의 성과를 측정합니다. 이 보고서를 분석하면 인터랙티브 채널에서 차후 캠페인을 디자인하는 데 도움이 되는 최대 마케팅 위치를 판별할 수 있습니다.

모든 오퍼제시위치 또는 단일 오퍼제시위치를 기준으로 이 보고서를 필터링할 수 있습니다. 이 보고서는 해당 오퍼제시위치에 대해 표시, 수락 및 거부된 오퍼 수를 표시합니다.

채널 처리 규칙 목록 보고서

채널 처리 규칙 목록 보고서는 인터랙티브 채널과 연관된 모든 처리 규칙의 목록입니다. 대상군, 구역 및 캠페인을 조합하여 이 목록을 필터링할 수 있습니다. 특정 셀, 구역 또는 캠페인을 중심으로 마케팅 동작을 조사할 때 이 보고서를 진단 도구로 사용할 수 있습니다.

캠페인 및 상호작용 전략 이름은 캠페인 또는 상호작용 전략에 대한 링크입니다. 오퍼 이름은 해당 오퍼를 기준으로 필터링된 기간별 오퍼 성과 분석 보고서에 대한 링크입니다. 채널 처리 규칙 목록 보고서로 돌아가려면 브라우저의 이전 단추를 사용하십시오.

인터랙티브 세그먼트 리프트 분석 보고서

리프트 분석 보고서는 Interact 기본 제공 학습을 사용하여 작성된 성과 개선을 보여줍니다. 인터랙티브 세그먼트 리프트 분석 보고서는 스마트 세그먼트를 기준으로 오퍼 수락 비율을 보여주고 무작위로 제시되는 오퍼와 Interact 기본 제공 학습이 제시하는 오퍼를 비교합니다. 이 보고서는 이러한 값을 시간 경과에 따라 보여주므로 개선되거나 악화되는 추세를 확인하고 해당 정보를 사용하여 마케팅 전략을 구체화할 수 있습니다.

이 보고서는 Interact 기본 제공 학습을 사용하는 경우에만 채워집니다.

채널 배포 이력 보고서 정보(캠페인)

채널 배포 이력 보고서는 캠페인과 연관된 인터랙티브 채널 및 모든 상호작용 전략의 배포 데이터를 표시합니다. 이 보고서를 보려면 캠페인의 **분석** 탭을 사용하십시오.

캠페인, 상호작용 전략, 세션 및 플로우차트 이름은 캠페인, 상호작용 전략, 세션 및 인터랙티브 플로우차트에 대한 링크입니다. 보고서로 돌아가려면 브라우저의 이전 단추를 사용하십시오.

이 보고서는 인터랙티브 채널의 **분석** 탭에서 사용 가능합니다.

오퍼별 Self Learning 세부사항 보고서

오퍼별 Self Learning 세부사항 보고서는 기본 제공 학습 모듈을 사용하여 추적 중인 모든 학습 속성을 표시합니다.

보고서의 각 차트는 관심 속성에 특정 값이 있는 경우 방문자가 지정된 오퍼에 응답할 가능성을 보여줍니다. 이 보고서를 사용하여 학습 모듈이 학습 중인 내용을 분석하고 이를 사용하여 추적하는 속성 또는 오퍼 대 세그먼트 지정을 수정할 수 있습니다.

오퍼별 Self Learning 세부사항 보고서에 데이터를 표시할 오퍼를 선택해야 합니다. 기본적으로 데이터가 표시되지 않습니다.

이 보고서는 외부 학습을 사용 중인 경우에는 사용할 수 없습니다.

인터랙티브 셀 성과 보고서

인터랙티브 셀 성과 보고서에는 두 가지 변형(기간별 및 오퍼별)이 있습니다. 이 보고서는 캠페인에 대한 해당 인바운드 마케팅 시나리오에서 대상군의 성과를 측정합니다. 대상군을 기준으로 필터링하는 경우, 처리 규칙에서 스마트 세그먼트에 지정된 셀을 기준으로 필터링합니다. 모든 셀 또는 특정 대상군을 기준으로 해당 보고서를 정렬할 수 있습니다. 이 보고서는 기간별 대상군에서 또는 오퍼별 제시, 수락 및 거부된 오퍼 수를 표시합니다. 이 보고서에 캠페인 내의 상호작용 전략에서 처리 규칙과 연관된 모든 대상군이 포함됩니다.

상호작용 전략 탭에서 링크를 클릭하여 이런 보고서를 표시하면 대상군을 기준으로 보고서가 자동으로 필터링됩니다. **분석 > 캠페인 분석** 메뉴에서 링크를 사용하여 이런 보고서를 표시하면 보고서에 모든 대상군이 포함되지만, 보고서가 표시된 후 특정 셀을 필터링할 수 있습니다.

인터랙티브 오퍼 성과 보고서

인터랙티브 오퍼 성과 보고서에는 두 가지 변형(기간별 및 오퍼별)이 있습니다. 이 보고서는 캠페인에 대한 해당 인바운드 마케팅 시나리오에서 오퍼의 성과를 측정합니다. 이러한 보고서는 모든 오퍼 또는 특정 오퍼를 기준으로 정렬할 수 있습니다.

이 보고서는 오퍼가 기간별 또는 대상군(세그먼트)별 제시, 수락 및 거부된 횟수를 표시합니다. 이 보고서에 캠페인에서 처리 규칙과 연관된 모든 오퍼가 포함됩니다.

세그먼트별 Self Learning 효과 분석 보고서

리프트 분석 보고서는 Interact 기본 제공 학습을 사용하여 작성된 성과 개선을 보여줍니다. 세그먼트별 Self Learning 효과 분석 보고서는 Interact 기본 제공 학습에서 제시된 오퍼와 무작위로 제시된 오퍼를 비교해서 셀별 오퍼 수락 비율을 표시합니다.

이 보고서는 이러한 값을 시간 경과에 따라 보여주므로 개선되거나 악화되는 추세를 확인하고 해당 정보를 사용하여 마케팅 전략을 구체화할 수 있습니다. 이 보고서는 Interact 기본 제공 학습을 사용하는 경우에만 채워집니다.

기간별 Self Learning 성과 분석 보고서

채널 Learning Model 성과 보고서는 특정한 기간에 각 Learning Model의 효과를 판별하는 데 도움을 주기 위해 해당 기간 동안 두 채널 Learning Model의 성과를 비교합니다.

인터랙티브 채널의 분석 탭에서 이 보고서를 선택하면 현재 인터랙티브 채널에 대해 보고서가 자동으로 생성됩니다. **분석 > Campaign 분석 > Interact** 보고서를 선택하여 보고서를 생성하는 경우 보고서를 적용할 인터랙티브 채널을 선택할 수 있습니다. 특정 날짜 범위에 대해 이 보고서를 필터링할 수 있고, 특정 사용자 클릭/승인 특성에 대해 보고서를 필터링할 수 있으며, 원한다면 응답 없음/거부 특성에 대해서도 가능합니다.

오퍼별 오퍼제시영역 성과 분석 보고서

오퍼 기준 오퍼제시영역 성과 분석 보고서는 오퍼제시위치별로 필터링된 인터랙티브 셀 성과 보고서입니다. 이 보고서를 통해 구역별로 오퍼가 수행되는 방식을 볼 수 있습니다.

분석 > Campaign 분석을 선택한 후 **Interact** 보고서를 클릭한 다음 **오퍼제시영역 성과 분석 보고서**를 클릭하여 오퍼별 오퍼제시영역 성과 분석 보고서를 볼 수 있습니다. 보고서를 열 때 **구역** 드롭 다운 목록을 사용하여 성과 차트를 보려는 구역을 지정할 수 있습니다. 보고서가 생성된 후, 다른 오퍼제시위치를 선택하고 보고서를 다시 제출하여 성과 데이터를 업데이트할 수 있습니다.

이벤트 패턴 보고서

이벤트 패턴 보고서는 인터랙티브 채널 및 해당 카테고리 전체에 걸친 이벤트 패턴 활동을 보여줍니다.

이 보고서를 사용하여 이벤트 패턴을 통해 개인화된 오퍼가 방문자에게 제시된 방식을 분석할 수 있습니다. 또한 보고하는 인터랙티브 채널에서 방문자에게 트리거되는 이벤트 패턴 수를 분석할 수 있습니다.

이벤트 패턴 보고서를 실행하기 위해 분석할 인터랙티브 채널을 선택할 수 있습니다. 그런 다음, 해당 인터랙티브 채널에서 보고서에 표시할 카테고리도 선택할 수 있습니다.

이 보고서는 **Campaign 분석** 영역의 **Interact** 보고서 폴더에서 사용할 수 있습니다.

오퍼제시위치별 필터링

오퍼제시위치를 기준으로 채널 오퍼제시위치 성능 등록정보 보고서를 필터링하여 필요한 오퍼제시위치에 대해서만 데이터를 확인합니다.

이 태스크 정보

오퍼제시위치별로 보고서를 필터링하려면 **오퍼제시위치** 목록에서 데이터를 필터링할 오퍼제시위치를 선택하십시오. 모든 오퍼제시위치를 선택하려면 **오퍼제시위치**를 선택하십시오.

보고서가 자동으로 다시 로드되고 선택한 데이터만 표시합니다.

이벤트 또는 카테고리별 필터링

이벤트 및 카테고리를 기준으로 채널 이벤트 활동 등록정보 보고서를 필터링할 수 있습니다.

이 태스크 정보

카테고리별로 보고서를 필터링하려면 **카테고리 선택** 목록에서 데이터를 필터링할 카테고리를 선택하십시오. 모든 카테고리를 선택하려면 **카테고리**를 선택하십시오.

이벤트별로 보고서를 필터링하려면 **이벤트 선택** 목록에서 데이터를 필터링할 이벤트를 선택하십시오. 모든 이벤트를 선택하려면 **이벤트 이름**을 선택하십시오. 카테고리를 선택한 경우, 보고서가 다시 로드되면 이벤트 선택 목록에 선택된 카테고리만의 이벤트가 표시됩니다.

보고서가 자동으로 다시 로드되고 선택한 데이터만 표시합니다.

오퍼별 필터링

오퍼를 기준으로 다음 보고서를 필터링할 수 있습니다. 오퍼별 Self Learning 세 부사항, 세그먼트별 오퍼 성과 분석, 기간별 오퍼 성과 분석.

이 태스크 정보

오퍼를 기준으로 보고서를 필터링하려면 **오퍼** 목록에서 데이터를 필터링하려는 기준 오퍼를 선택하십시오. 모든 오퍼를 선택하려면 **오퍼 ID**를 선택하십시오.

보고서가 자동으로 다시 로드되고 선택한 데이터만 표시합니다.

대상군별 필터링

대상군을 기준으로 다음 보고서를 필터링할 수 있습니다. 오퍼별 세그먼트 성과 분석, 기간별 세그먼트 성과 분석.

이 태스크 정보

대상군을 기준으로 필터링하는 경우, 처리 규칙에서 스마트 세그먼트에 지정된 셀을 기준으로 필터링합니다.

대상군별로 보고서를 필터링하려면 **대상군** 목록에서 데이터를 필터링할 대상군을 선택하십시오. 모든 셀을 선택하려면 **셀 ID**를 선택하십시오.

보고서가 자동으로 다시 로드되고 선택한 데이터만 표시합니다.

시간별 필터링

시간을 기준으로 다음 보고서를 필터링할 수 있습니다. 기간별 세그먼트 성과 분석, 기간별 오피 성과 분석, 채널 이벤트 활동 등록정보 및 채널 오피제시위치 성능 등록정보.

이 태스크 정보

날짜별로 보고서를 필터링하려면 마지막 7일 범위의 종료 날짜를 선택하고 **새로 고치기**를 클릭하십시오. 날짜를 입력하거나 일정 목록에서 날짜를 선택할 수 있습니다.

시간별로 보고서를 필터링하려면 마지막 24시간 범위의 종료 시간을 선택하고 **새로 고치기**를 클릭하십시오. 기본값은 12:00 AM입니다. 이는 어제의 데이터를 표시합니다. 선택란을 지우면 보고서는 Cognos 보고서 서버의 현재 시간을 사용합니다.

특정 날짜 또는 시간에 대한 데이터가 없으면 그래프는 데이터를 표시하지 않습니다. 선 그래프에서는 데이터가 없으면 데이터를 포함하는 날짜에서만 추세가 연결됩니다. 예를 들어, 6/1(100), 6/2(데이터 없음) 및 6/3(50)이라는 데이터 점이 있습니다. 선은 6/1의 100에서 50 on 6/3의 50으로 연결됩니다. 선이 6/2의 ~75를 통과할 수도 있지만 이는 실제 데이터 점이 아닙니다. 또한 데이터 점이 하나만 있는 경우에는 연결할 점이 없기 때문에 선이 표시되지 않습니다.

채널 배포 이력 보고서 필터링

채널 배포 이력 보고서를 필터링하려면 데이터를 필터링하려는 기준을 선택하고 **새로 고침**을 클릭하십시오. **CTRL+클릭**을 사용하여 목록당 다수의 조건을 선택할 수 있습니다. 모든 조건을 선택하려면 **모두 선택**을 클릭하십시오. **모두 선택** 취소를 선택하면 필터가 없음을 나타내며 **모두 선택**과 동일한 데이터를 표시합니다.

이 태스크 정보

다음 기준으로 인터랙티브 채널 분석 탭의 채널 배포 이력 보고서를 필터링할 수 있습니다.

- 배포 대상. 이 인터랙티브 채널을 배포한 서버 그룹
- 변경에서 업데이트된 캠페인. 이 인터랙티브 채널과 연관된 상호작용 전략을 포함하는 캠페인
- 배포 소유자. 이 인터랙티브 채널을 배포한 IBM 사용자

새로 고침을 클릭할 때까지 보고서는 로드되지 않습니다. 보고서는 다시 로드되면 선택한 데이터만 표시합니다.

채널 처리 규칙 목록 보고서 필터링

여러 기준을 사용하여 채널 처리 규칙 자원명세 보고서를 필터링할 수 있습니다.

이 태스크 정보

다음 기준으로 채널 처리 규칙 자원명세 보고서를 필터링할 수 있습니다.

- 대상군. 이 인터랙티브 채널과 연관된 처리 규칙의 스마트 세그먼트에 지정된 셀
- 구역. 이 인터랙티브 채널의 구역
- 캠페인. 이 인터랙티브 채널과 연관된 상호작용 전략을 포함하는 캠페인

보고서를 필터링하려면 데이터를 필터링하려는 기준 조건을 선택하고 새로 고침을 클릭하십시오. **CTRL+클릭**을 사용하여 목록당 다수의 조건을 선택할 수 있습니다. 모든 조건을 선택하려면 **모두 선택**을 클릭하십시오. **모두 선택 취소**를 선택하면 필터가 없음을 나타내며 **모두 선택**과 동일한 데이터를 표시합니다.

새로 고침을 클릭할 때까지 보고서는 로드되지 않습니다. 보고서는 다시 로드되면 선택한 데이터만 표시합니다.

IBM 기술 지원에 문의하기 전에

문서를 참조해도 문제점을 해결할 수 없는 경우, 회사의 전담 지원 담당자가 IBM 기술 지원 담당자와의 통화를 기록할 수 있습니다. 가이드라인을 사용하여 문제점을 효과적이고 성공적으로 해결할 수 있습니다.

회사의 전담 지원 담당자가 아닌 경우에는 IBM 관리자에게 문의하여 정보를 얻을 수 있습니다.

참고: 기술 지원은 API 스크립트를 쓰거나 작성하지 않습니다. API 오퍼링을 구현하는 데 필요한 지원은 IBM Professional Services에 문의하십시오.

정보 수집

IBM 기술 지원에 문의하기 전에 다음 정보를 수집해야 합니다.

- 문제점의 특성에 대한 간단한 설명
- 해당 문제점이 발생할 때 표시되는 자세한 오류 메시지
- 문제점을 재현할 수 있는 자세한 단계
- 관련 로그 파일, 세션 파일, 구성 파일 및 데이터 파일
- "시스템 정보"에서 설명한 방법에 따라 얻을 수 있는 제품 및 시스템 환경에 대한 정보.

시스템 정보

IBM 기술 지원 담당자와 통화할 때 환경 정보를 요청하는 경우가 있습니다.

문제점 때문에 로그인에 불가능한 경우 외에는 IBM 애플리케이션에 대한 정보를 제공하는 정보 페이지에서 이러한 정보 대부분을 얻을 수 있습니다.

도움말 > 제품 정보를 선택하여 제품 정보 페이지에 액세스할 수 있습니다. 제품 정보 페이지에 액세스할 수 없는 경우에는 애플리케이션의 설치 디렉토리 아래에 있는 `version.txt` 파일을 확인하십시오.

IBM 기술 지원 담당자에게 문의

IBM 기술 지원 담당자에게 문의하는 방법은 IBM 제품 기술 지원 웹 사이트 (http://www.ibm.com/support/entry/portal/open_service_request)를 참조하십시오.

참고: 지원 요청을 입력하려면 IBM 계정으로 로그인해야 합니다. 이 계정은 IBM 고객 번호에 링크되어야 합니다. IBM 고객 번호와 사용자 계정을 연결하는 방법에 대해 자세히 알아보려면 지원 포털의 [지원 자원 > 정식 소프트웨어 지원](#)을 참조하십시오.

주의사항

이 정보는 미국에서 제공되는 제품 및 서비스용으로 작성된 것입니다.

IBM은 다른 국가에서 이 책에 기술된 제품, 서비스 또는 기능을 제공하지 않을 수도 있습니다. 현재 사용할 수 있는 제품 및 서비스에 대한 정보는 한국 IBM 담당자에게 문의하십시오. 이 책에서 IBM 제품, 프로그램 또는 서비스를 언급했다고 해서 해당 IBM 제품, 프로그램 또는 서비스만을 사용할 수 있다는 것을 의미하지는 않습니다. IBM의 지적 재산을 침해하지 않는 한, 기능상으로 동등한 제품, 프로그램 또는 서비스를 대신 사용할 수도 있습니다. 그러나 비IBM 제품, 프로그램 또는 서비스의 운영에 대한 평가 및 검증은 사용자의 책임입니다.

IBM은 이 책에서 다루고 있는 특정 내용에 대해 특허를 보유하고 있거나 현재 특허 출원 중일 수 있습니다. 이 책을 제공한다고 해서 특허에 대한 라이선스까지 부여하는 것은 아닙니다. 라이선스에 대한 의문사항은 다음으로 문의하십시오.

07326

서울특별시 영등포구

국제금융로 10, 3IFC

한국 아이.비.엠 주식회사

대표전화서비스: 02-3781-7114

2바이트(DBCS) 정보에 관한 라이선스 문의는 한국 IBM에 문의하거나 다음 주소로 서면 문의하시기 바랍니다.

Intellectual Property Licensing

Legal and Intellectual Property Law

IBM Japan, Ltd.

19-21, Nihonbashi-Hakozakicho, Chuo-ku

Tokyo 103-8510, Japan

다음 단락은 현지법과 상충하는 영국이나 기타 국가에서는 적용되지 않습니다. IBM은 타인의 권리 비침해, 상품성 및 특정 목적에의 적합성에 대한 묵시적 보증을 포함하여(단, 이에 한하지 않음) 명시적 또는 묵시적인 일체의 보증 없이 이 책을 "현상태대로" 제공합니다. 일부 국가에서는 특정 거래에서 명시적 또는 묵시적 보증의 면책사항을 허용하지 않으므로, 이 사항이 적용되지 않을 수도 있습니다.

이 정보에는 기술적으로 부정확한 내용이나 인쇄상의 오류가 있을 수 있습니다. 이 정보는 주기적으로 변경되며, 변경된 사항은 최신판에 통합됩니다. IBM은 이 책에서 설명한 제품 및/또는 프로그램을 사전 통지 없이 언제든지 개선 및/또는 변경할 수 있습니다.

이 정보에서 언급되는 비IBM의 웹 사이트는 단지 편의상 제공된 것으로, 어떤 방식으로든 이들 웹 사이트를 옹호하고자 하는 것은 아닙니다. 해당 웹 사이트의 자료는 본 IBM 제품 자료의 일부가 아니므로 해당 웹 사이트 사용으로 인한 위험은 사용자 본인이 감수해야 합니다.

IBM은 귀하의 권리를 침해하지 않는 범위 내에서 적절하다고 생각하는 방식으로 귀하가 제공한 정보를 사용하거나 배포할 수 있습니다.

(i) 독립적으로 작성된 프로그램과 기타 프로그램(본 프로그램 포함) 간의 정보 교환 및 (ii) 교환된 정보의 상호 이용을 목적으로 본 프로그램에 관한 정보를 얻고자 하는 라이선스 사용자는 다음 주소로 문의하십시오.

07326

서울특별시 영등포구

국제금융로 10, 3IFC

한국 아이.비.엠 주식회사

대표전화서비스: 02-3781-7114

이러한 정보는 해당 조건(예를 들면, 사용료 지불 등)하에서 사용될 수 있습니다.

이 정보에 기술된 라이선스가 부여된 프로그램 및 프로그램에 대해 사용 가능한 모든 라이선스가 부여된 자료는 IBM이 IBM 기본 계약, IBM 프로그램 라이선스 계약(IPLA) 또는 이와 동등한 계약에 따라 제공한 것입니다.

본 문서에 포함된 모든 성능 데이터는 제한된 환경에서 산출된 것입니다. 따라서 다른 운영 환경에서 얻어진 결과는 상당히 다를 수 있습니다. 일부 성능은 개발 단계의 시스템에서 측정되었을 수 있으므로 이러한 측정치가 일반적으로 사용되고 있는 시스템에서도 동일하게 나타날 것이라고는 보증할 수 없습니다. 또한 일부 성능은 추정을 통해 추측되었을 수도 있으므로 실제 결과는 다를 수 있습니다. 이 책의 사용자는 해당 데이터를 본인의 특정 환경에서 검증해야 합니다.

비IBM 제품에 관한 정보는 해당 제품의 공급업체, 공개 자료 또는 기타 범용 소스로부터 얻은 것입니다. IBM에서는 이러한 제품들을 테스트하지 않았으므로, 비IBM 제품과 관련된 성능의 정확성, 호환성 또는 기타 청구에 대해서는 확신할 수 없습니다. 비IBM 제품의 성능에 대한 의문사항은 해당 제품의 공급업체에 문의하십시오.

IBM이 제시하는 방향 또는 의도에 관한 모든 언급은 특별한 통지 없이 변경될 수 있습니다.

여기에 나오는 모든 IBM의 가격은 IBM이 제시하는 현 소매가이며 통지 없이 변경될 수 있습니다. 실제 판매가는 다를 수 있습니다.

이 정보에는 일상의 비즈니스 운영에서 사용되는 자료 및 보고서에 대한 예제가 들어 있습니다. 이들 예제에는 개념을 가능한 완벽하게 설명하기 위하여 개인, 회사, 상표 및 제품의 이름이 사용될 수 있습니다. 이들 이름은 모두 가공의 것이며 실제 기업의 이름 및 주소와 유사하더라도 이는 전적으로 우연입니다.

저작권 라이선스:

이 정보에는 여러 운영 플랫폼에서의 프로그래밍 기법을 보여주는 원어로 된 샘플 응용프로그램이 들어 있습니다. 귀하는 이러한 샘플 프로그램의 작성 기준이 된 운영 플랫폼의 응용프로그램 프로그래밍 인터페이스(API)에 부합하는 응용프로그램을 개발, 사용, 판매 또는 배포할 목적으로 추가 비용 없이 이들 샘플 프로그램을 어떠한 형태로든 복사, 수정 및 배포할 수 있습니다. 이러한 샘플 프로그램은 모든 조건하에서 완전히 테스트된 것은 아닙니다. 따라서 IBM은 이들 샘플 프로그램의 신뢰성, 서비스 가능성 또는 기능을 보증하거나 진술하지 않습니다. 본 샘플 프로그램은 일체의 보증 없이 "현상태대로" 제공됩니다. IBM은 귀하의 샘플 프로그램 사용과 관련되는 손해에 대해 책임을 지지 않습니다.

이 정보를 소프트카피로 확인하는 경우에는 사진과 컬러 삽화가 제대로 나타나지 않을 수도 있습니다.

상표

IBM, IBM 로고 및 [ibm.com](http://www.ibm.com)은 전세계 여러 국가에 등록된 International Business Machines Corp.의 상표 또는 등록상표입니다. 기타 제품 및 서비스 이름은 IBM 또는 타사의 상표입니다. 현재 IBM 상표 목록은 웹 "저작권 및 상표 정보"(<http://www.ibm.com/legal/copytrade.shtml>)에 있습니다.

개인정보 보호정책 및 이용 약관 고려사항

SaaS(Software as a Service) 솔루션을 포함한 IBM 소프트웨어 제품(이하 "소프트웨어 오퍼링")은 제품 사용 정보를 수집하거나 최종 사용자의 사용 경험을 개선하거나 최종 사용자와의 상호 작용을 조정하거나 그 외의 용도로 쿠키나 기타 다른 기술을 사용할 수 있습니다. 쿠키는 웹 사이트에서 귀하의 브라우저로 전송된 후 사용자의 컴퓨터를 식별하는 태그로 귀하의 컴퓨터에 저장될 수 있는 데이터 조각입니다. 많은 경우, 이 쿠키로는 개인정보가 수집되지 않습니다. 귀하가

사용 중인 소프트웨어 오퍼링이 쿠키 및 유사한 기술을 통해 귀하가 개인 정보를 수집할 수 있도록 하는 경우 IBM은 아래 세부사항에 대해 귀하에게 통지합니다.

이 소프트웨어 오퍼링은 배치된 구성에 따라 세션 관리, 사용자 편리성 개선, 기타 사용량의 추적이나 기능적인 용도로 각 사용자의 이름과 개인 정보를 수집하는 세션 및 지속적 쿠키를 사용할 수 있습니다. 쿠키를 사용하지 못하도록 할 수 있지만 이 경우 쿠키를 통해 사용 가능한 기능도 제거됩니다.

여러 관할권에서는 쿠키 및 유사 기술을 통한 개인 정보의 수집을 규제하고 있습니다. 이 소프트웨어 오퍼링에 배치된 구성이 쿠키 및 기타 기술을 통한 최종 사용자의 개인 정보 수집 기능을 고객인 귀하에게 제공하는 경우, 귀하는 통지와 동의를 제공하기 위한 요건을 포함하여 그러한 정보 수집과 관련된 법률에 대한 법률 자문을 스스로 구해야 합니다.

IBM은 고객에게 다음을 요구합니다. 고객은 (1) 고객의 웹 사이트 이용 약관(예 : 개인정보 보호정책)에 관한 명확하고 눈에 잘 띄는 링크(IBM과 고객 각각의 정보 수집 및 이용 규정에 관한 링크 포함)를 제공하고 (2) 고객 대신 IBM이 방문자의 컴퓨터에 관련 기술의 목적에 대한 설명과 함께 쿠키와 GIF/웹 비콘을 배치한다고 알리며 (3) 법률에서 요구하는 경우, 고객이나 고객을 대신하는 IBM이 웹 사이트 방문자의 디바이스에 쿠키와 GIF/웹 비콘을 배치하기 전에 웹 사이트 방문자의 동의를 득하여야 합니다.

해당 용도의 쿠키를 포함하여 다양한 기술의 사용에 대한 자세한 정보는 "쿠키, 웹 비콘 및 기타 기술"이라는 제목의 온라인 개인정보 보호정책 (<http://www.ibm.com/privacy/details/us/en>) 부분을 참조하십시오.

